

 **STEMESEDER**

**GS-SUNTEC SONNENSCHUTZSYSTEME**



*DT - Drehtür (Ansicht von außen)*

**Ausführung**

**DTF-7-1**

Einflügelig ohne Montagerahmen nach außen öffnend mit Griffleiste.  
Optional mit DT - Magnethalprofil, statt Aufklebe Rahmen Magnet möglich.

**Einsatzgebiet**

Kunststoff- und Aluminiumfenster mit mindestens 7 mm Flächenversatz.  
Frontmontage auf vorhandenen Blendrahmen.  
Bautiefe: 7 mm  
Einstand in die Lichte: 7 mm  
Griffüberstand: 0 mm

**Empfohlene Maßpunkte**



**Bestellmaße**

- Bestellbreite = Lichtes Breitenmaß + 40mm
- Bestellhöhe = Lichtes Höhenmaß + 40mm
- oder nach örtlicher Gegebenheit.

Öffnungsrichtung:  
(Bandseitige Ansicht)

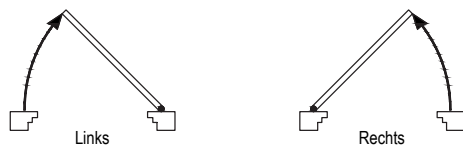

**Verwendete Profile**

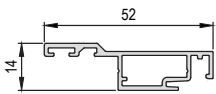

**DT - Flügel Flach**  
(Art.-Nr.: ILS027A008)

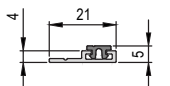

**DT - Magnethalprofil**  
(Art.-Nr.: ILS021A004)

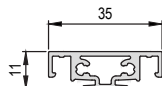

**DT - Gewebeteilende Sprosse**  
(Art.-Nr.: ILS035A011)

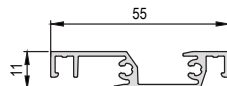

**DT - Griffleiste**  
(Art.-Nr.: ILS055A012)

**Vertikalschnitt**

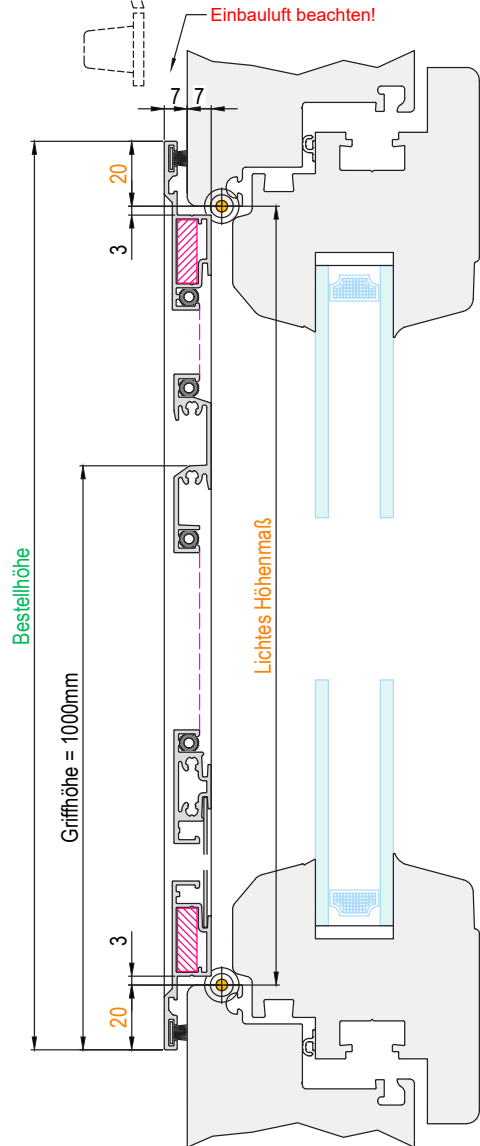

**Horizontalschnitt**

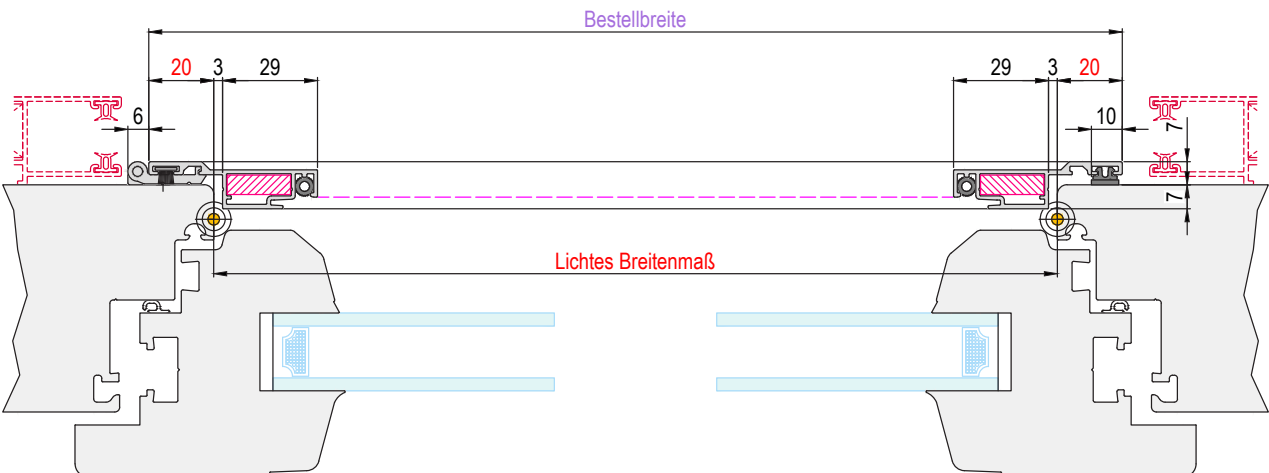



**Ausführung**

**DTF-7-1-K**

Einflügelig ohne Montagerahmen nach außen öffnend mit Knopfgriff und zusätzlicher gewebeteilender Sprosse.  
Optional mit DT - Magnethalteprofil, statt Aufklebe Rahmen Magnet möglich.

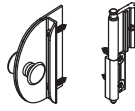

**Einsatzgebiet**

Kunststoff- und Aluminiumfenster mit mindestens 7 mm Flächenversatz.  
Frontmontage auf vorhandenen Blendrahmen.  
Bautiefe: 7 mm  
Einstand in die Lichte: 13 mm  
Griffüberstand: 0 mm

**Empfohlene Maßpunkte**



**Bestellmaße**

- Bestellbreite = Lichtes Breitenmaß + 40mm
- Bestellhöhe = Lichtes Höhenmaß + 40mm
- oder nach örtlicher Gegebenheit.

Öffnungsrichtung:  
(Bandseitige Ansicht)

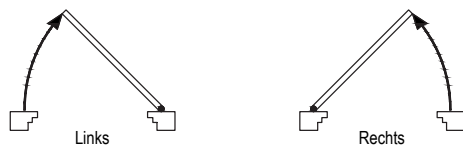

**Verwendete Profile**

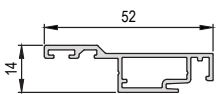

**DT - Flügel Flach**  
(Art.-Nr.: ILS027A008)

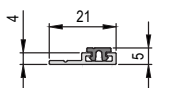

**DT - Magnethalteprofil**  
(Art.-Nr.: ILS021A004)

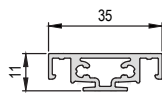

**DT - Gewebeteilende Sprosse**  
(Art.-Nr.: ILS035A011)

Vertikalschnitt

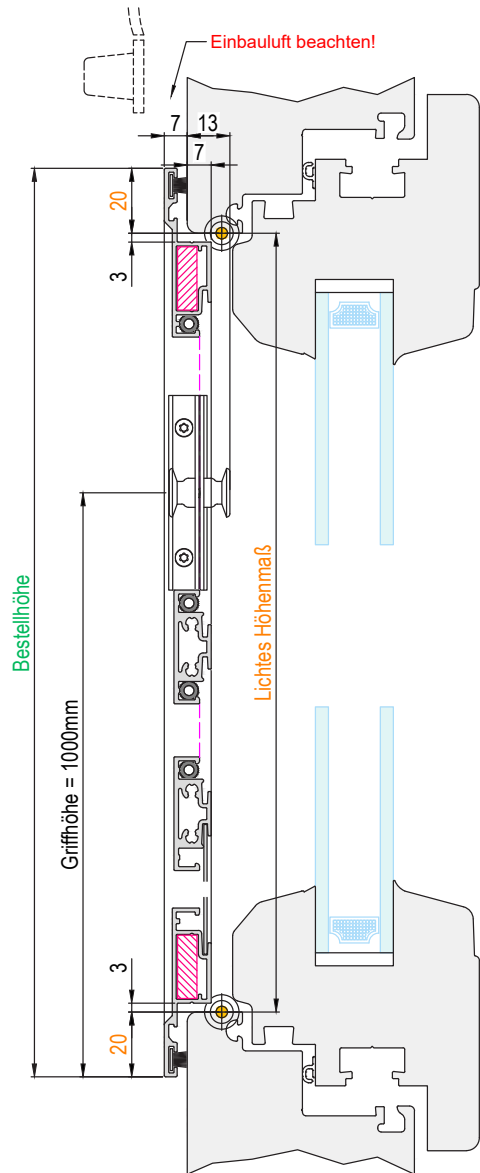

Horizontalschnitt

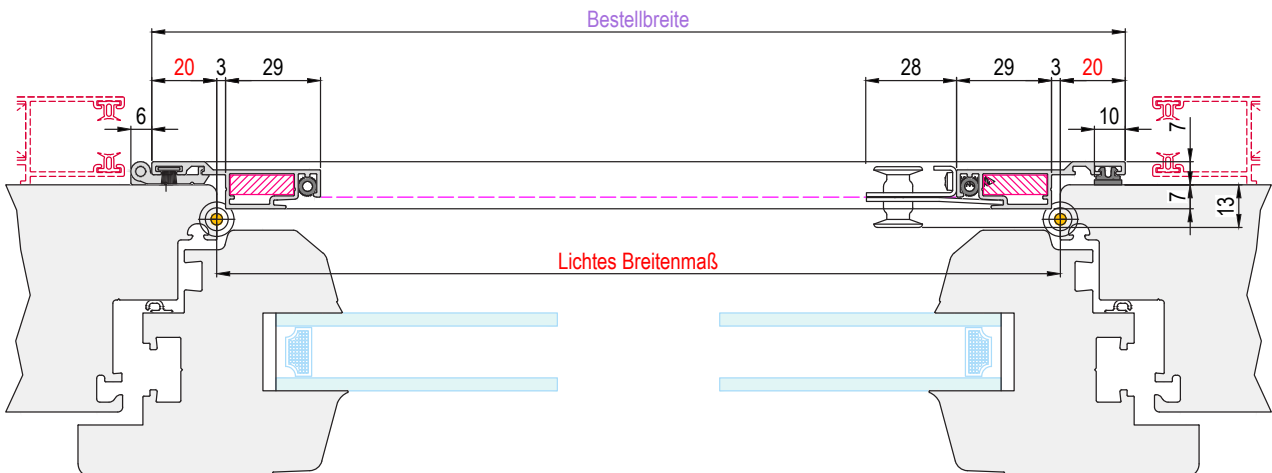

**Ausführung**

**DTF-7-1-KB**

Einflügelig ohne Montagerahmen nach außen öffnend mit Knopfgriff und zusätzlicher gewebeteilender Sprosse, Bürstendichtung unten.  
Optional mit DT - Magnethalteprofil, statt Aufklebe Rahmen Magnet möglich.

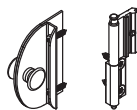

**Einsatzgebiet**

Holzfensterfenster mit Wetterschenkel und mindestens 7 mm Flächenversatz.  
Frontmontage auf vorhandenen Blendrahmen.  
Bautiefe: 7 mm  
Einstand in die Lichte: 13 mm  
Griffüberstand: 0 mm

**Empfohlene Maßpunkte**



**Bestellmaße**

- Bestellbreite = Lichtes Breitenmaß + 40mm
- Bestellhöhe = Lichtes Höhenmaß - DU + 20mm
- DU = 6 bis 26mm (Standard ist 10mm)
- oder nach örtlicher Gegebenheit.

Öffnungsrichtung:  
(Bandseitige Ansicht)

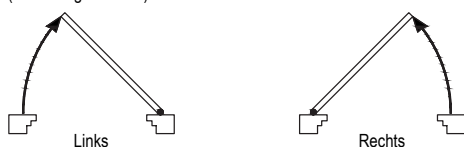

**Verwendete Profile**

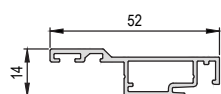

**DT - Flügel Flach**  
(Art.-Nr.: ILS027A008)

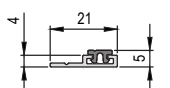

**DT - Magnethalteprofil**  
(Art.-Nr.: ILS021A004)

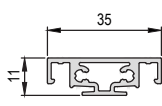

**DT - Gewebeteilende Sprosse**  
(Art.-Nr.: ILS035A011)

Vertikalschnitt

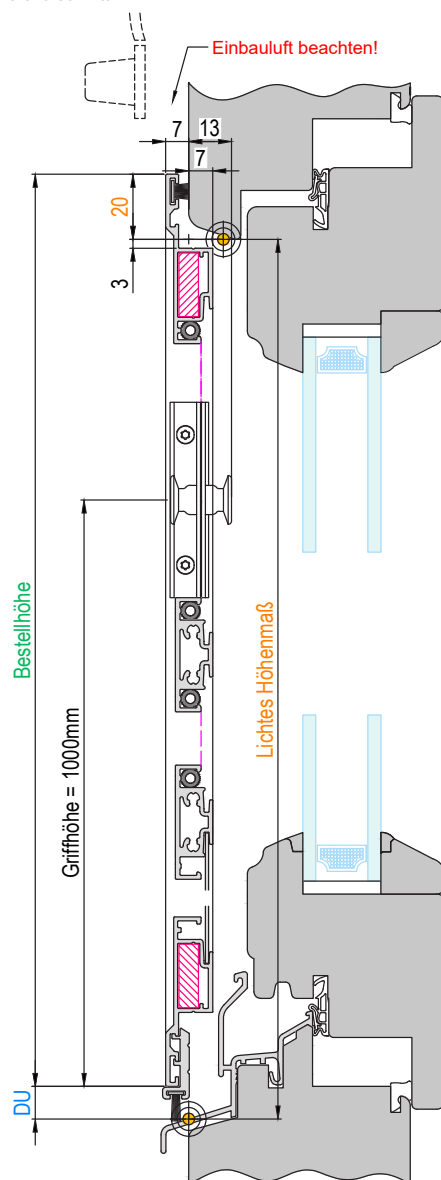

Horizontalschnitt

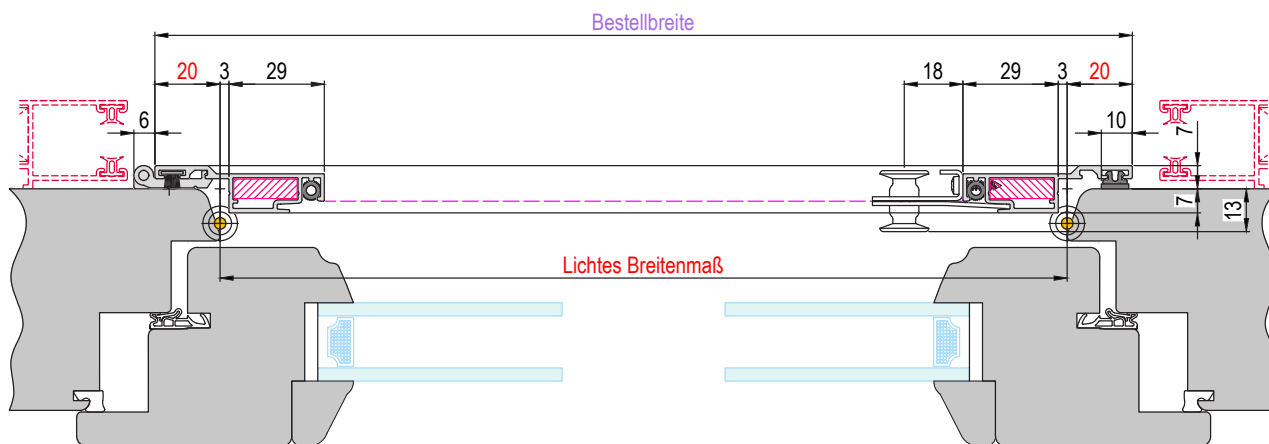

**Ausführung**

**DTF-7-2**

Zweiflügelig ohne Montagerahmen nach außen öffnend mit Griffleiste.  
Optional mit DT - Magnethalprofil, statt Aufklebe Rahmen Magnet möglich.

**Einsatzgebiet**

Kunststoff- und Aluminiumfenster mit mindestens 7 mm Flächenversatz.  
Frontmontage auf vorhandenen Blendrahmen.  
Bautiefe: 7 mm  
Einstand in die Lichte: 7 mm  
Griffüberstand: 0 mm

**Empfohlene Maßpunkte**



**Bestellmaße**

- Bestellbreite = Lichtes Breitenmaß + 40mm
- Bestellhöhe = Lichtes Höhenmaß + 40mm
- oder nach örtlicher Gegebenheit.

Öffnungsrichtung:  
(Bandseitige Ansicht)

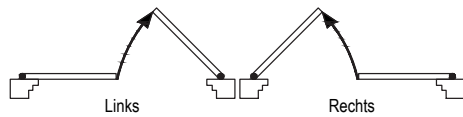

**Verwendete Profile**

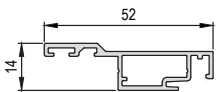

**DT - Flügel Flach**  
(Art.-Nr.: ILS027A008)

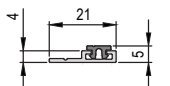

**DT - Magnethalprofil**  
(Art.-Nr.: ILS021A004)

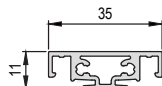

**DT - Gewebeteilende Sprosse**  
(Art.-Nr.: ILS035A011)

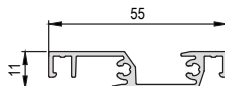

**DT - Griffleiste**  
(Art.-Nr.: ILS055A012)

**Vertikalschnitt**

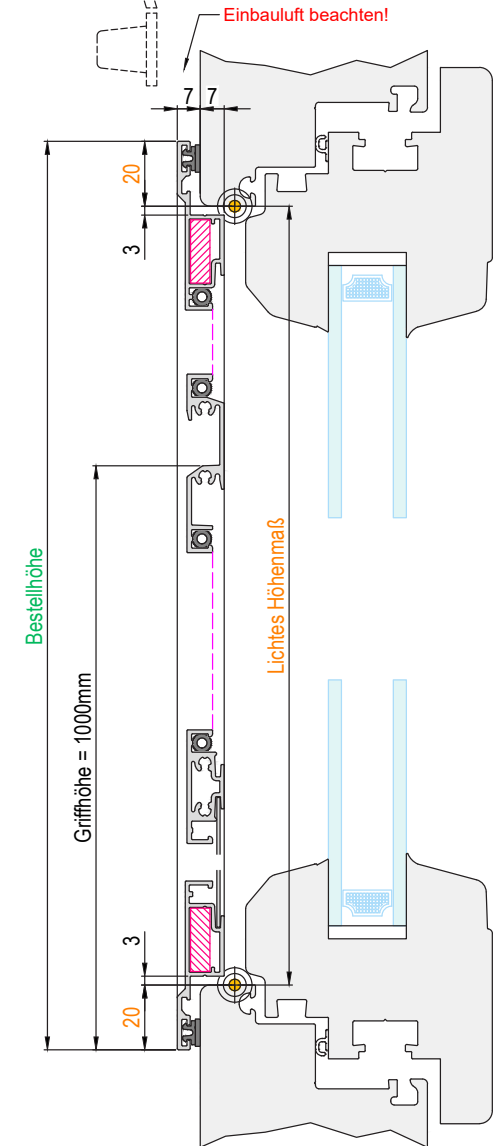

**Horizontalschnitt**

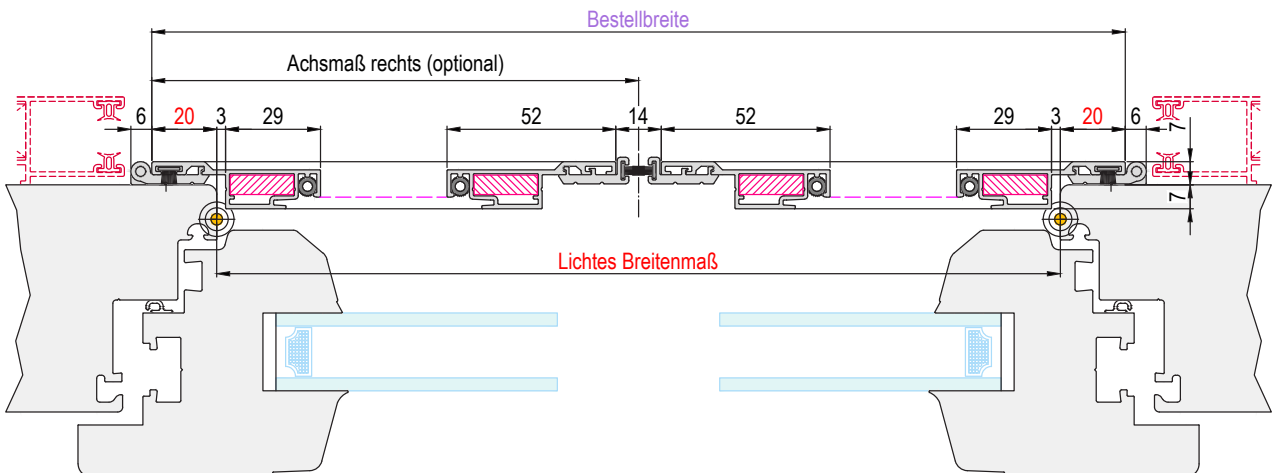

## Ausführung

## DTF-7-2-B

Zweiflügelig ohne Montagerahmen nach außen öffnend mit Griffleiste, Bürstendichtung unten.  
Optional mit DT - Magnethalteprofil, statt Aufklebe Rahmen Magnet möglich.

## Einsatzgebiet

Holzfenster mit Wetterschenkel und mindestens 7 mm Flächenversatz.  
Frontmontage auf vorhandenen Blendrahmen.  
Bautiefe: 7 mm  
Einstand in die Lichte: 7 mm  
Griffüberstand: 0 mm

## Empfohlene Maßpunkte



## Bestellmaße

- Bestellbreite = Lichtes Breitenmaß + 40mm
- Bestellhöhe = Lichtes Höhenmaß - DU + 20mm
- DU = 6 bis 26mm (Standard ist 10mm)
- oder nach örtlicher Gegebenheit.

Öffnungsrichtung:  
(Bandseitige Ansicht)

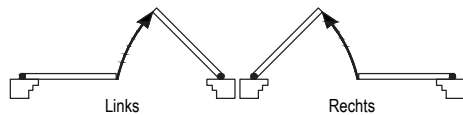

## Verwendete Profile

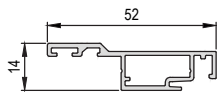

DT - Flügel Flach  
(Art.-Nr.: ILS027A008)

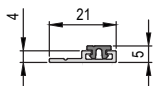

DT - Magnethalteprofil  
(Art.-Nr.: ILS021A004)

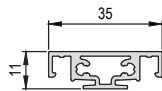

DT - Gewebeteilende Sprosse  
(Art.-Nr.: ILS035A011)

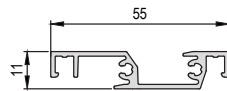

DT - Griffleiste  
(Art.-Nr.: ILS055A012)

## Horizontalschnitt

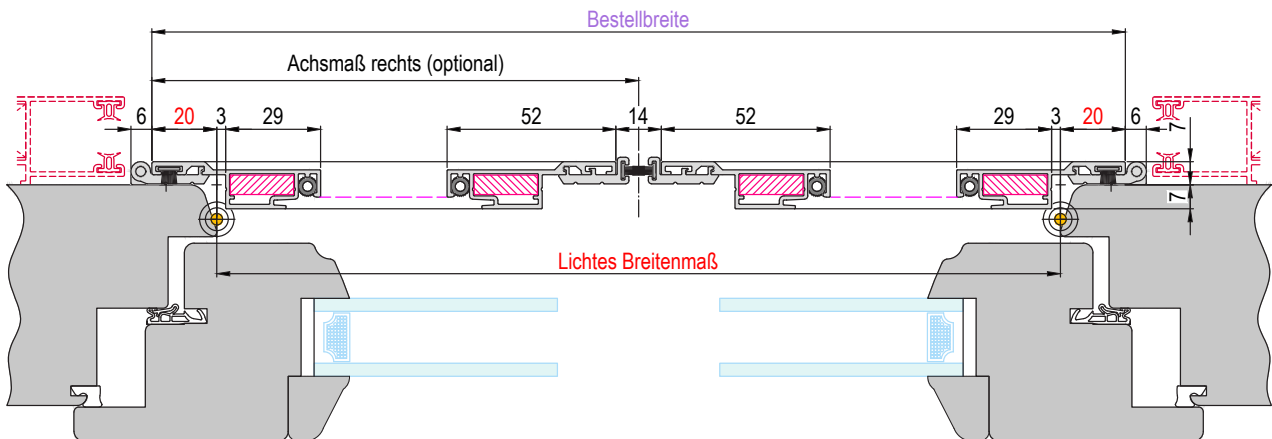

## Vertikalschnitt

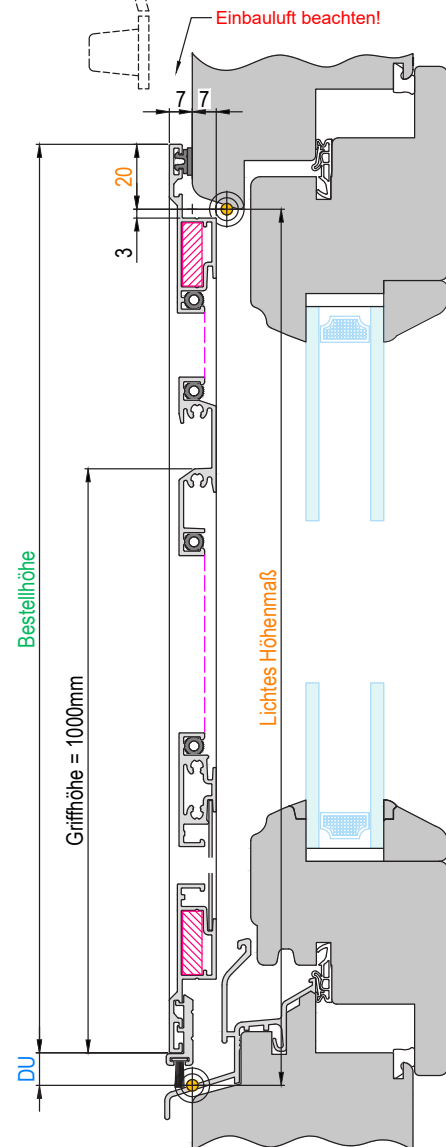

**Ausführung**

**DTF-7-2-K**

Zweiflügelig ohne Montagerahmen nach außen öffnend mit Knopfgriff und zusätzlicher gewebeteilender Sprosse.  
Optional mit DT - Magnethalteprofil, statt Aufklebe Rahmen Magnet möglich.

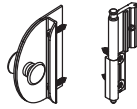

**Einsatzgebiet**

Kunststoff- und Aluminiumfenster mit mindestens 7 mm Flächenversatz.  
Frontmontage auf vorhandenen Blendrahmen.  
Bautiefe: 7 mm  
Einstand in die Lichte: 13 mm  
Griffüberstand: 0 mm

**Empfohlene Maßpunkte**



**Bestellmaße**

- Bestellbreite = Lichtes Breitenmaß + 40mm
- Bestellhöhe = Lichtes Höhenmaß + 40mm
- oder nach örtlicher Gegebenheit.

Öffnungsrichtung:  
(Bandseitige Ansicht)

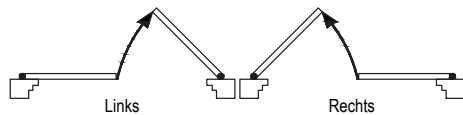

**Verwendete Profile**

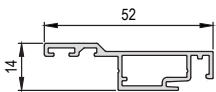

**DT - Flügel Flach**  
(Art.-Nr.: ILS027A008)

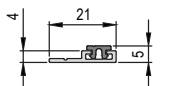

**DT - Magnethalteprofil**  
(Art.-Nr.: ILS021A004)

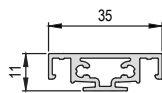

**DT - Gewebeteilende Sprosse**  
(Art.-Nr.: ILS035A011)

**Vertikalschnitt**

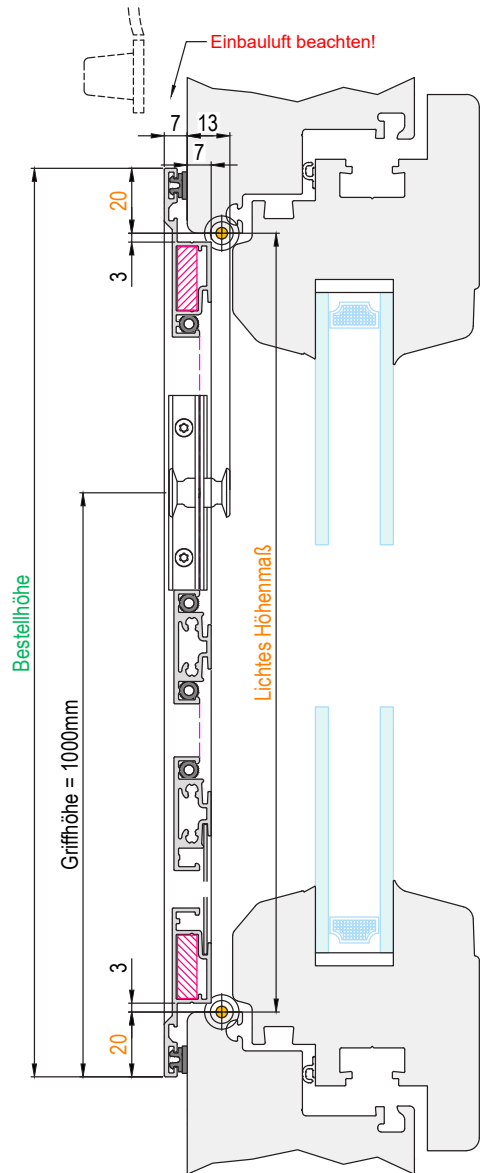

**Horizontalschnitt**

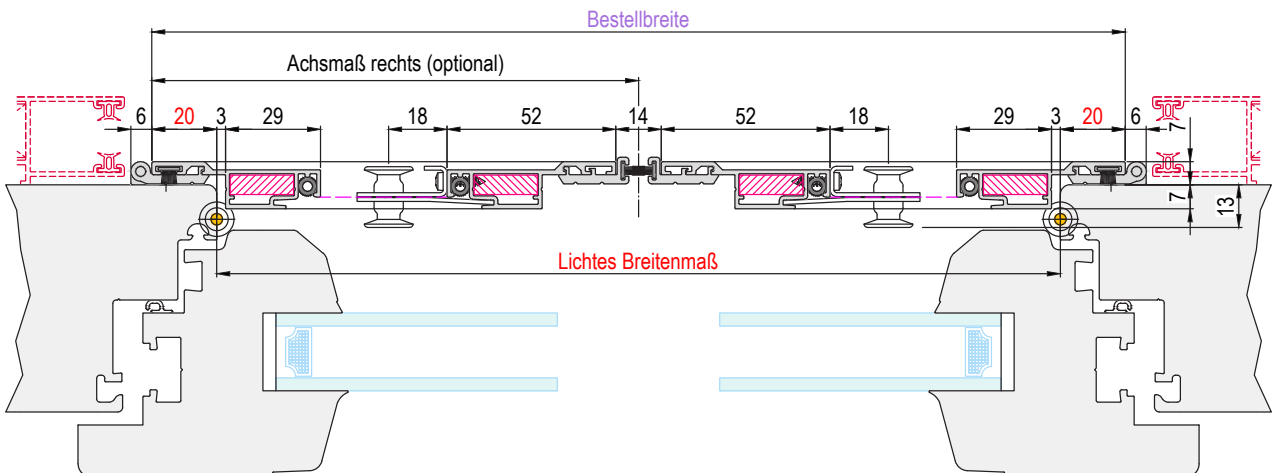

**Ausführung**

**DTF-7-2-KB**

Zweiflügelig ohne Montagerahmen nach außen öffnend mit Knopfgriff und zusätzlicher gewebeteilender Sprosse, Bürstendichtung unten.  
Optional mit DT - Magnethalteprofil, statt Aufklebe Rahmen Magnet möglich.

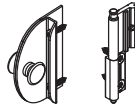

**Einsatzgebiet**

Holzfensterfenster mit Wetterschenkel und mindestens 7 mm Flächenversatz.  
Frontmontage auf vorhandenen Blendrahmen.  
Bautiefe: 7 mm  
Einstand in die Lichte: 13 mm  
Griffüberstand: 0 mm

**Empfohlene Maßpunkte**



**Bestellmaße**

- Bestellbreite = Lichtes Breitenmaß + 40mm
- Bestellhöhe = Lichtes Höhenmaß - DU + 20mm
- DU = 6 bis 26mm (Standard ist 10mm)
- oder nach örtlicher Gegebenheit.

Öffnungsrichtung:  
(Bandseitige Ansicht)

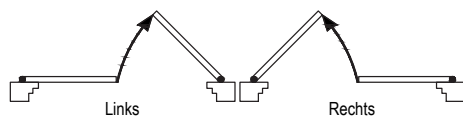

**Verwendete Profile**

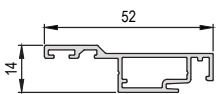

**DT - Flügel Flach**  
(Art.-Nr.: ILS027A008)

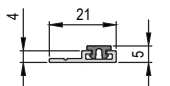

**DT - Magnethalteprofil**  
(Art.-Nr.: ILS021A004)

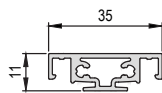

**DT - Gewebeteilende Sprosse**  
(Art.-Nr.: ILS035A011)

**Horizontalschnitt**

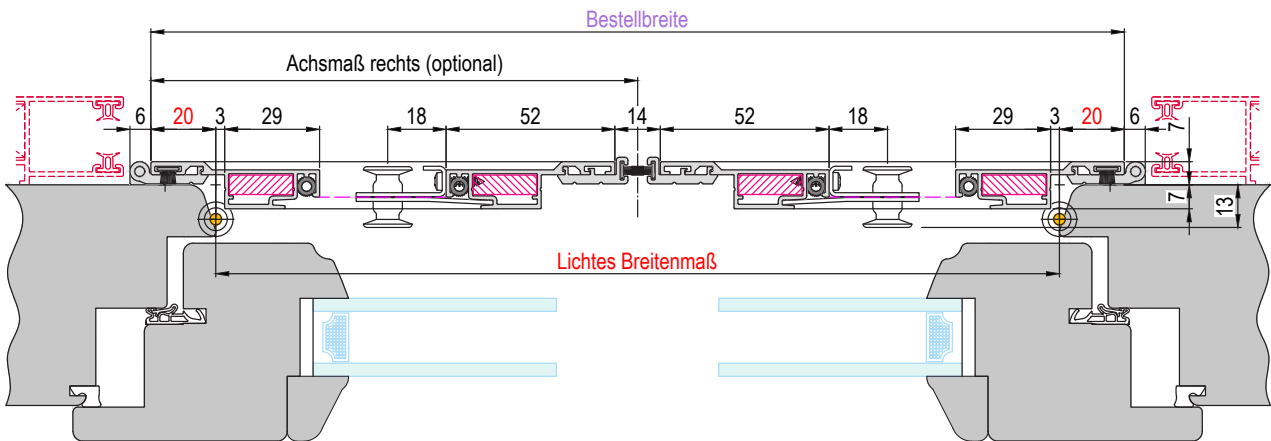

**Vertikalschnitt**

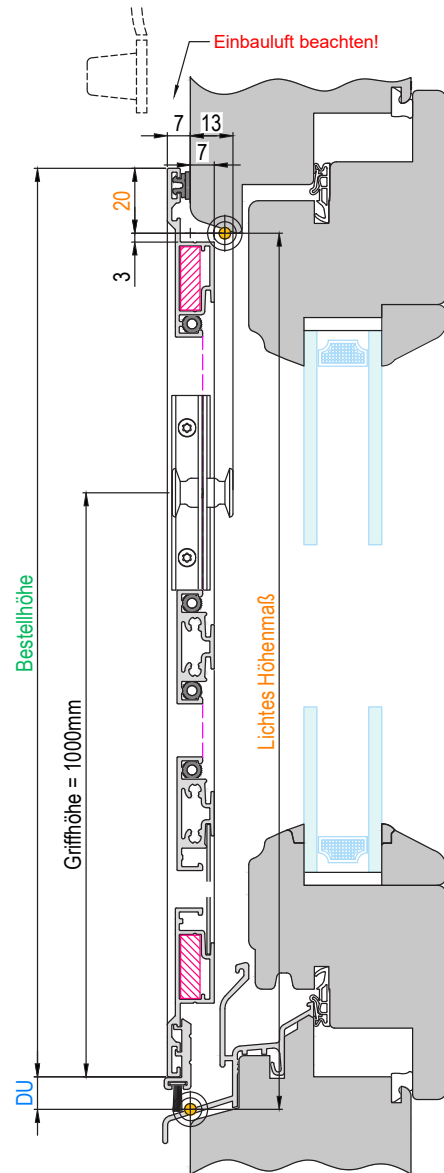

**Ausführung**

**DTF-15-1**

Einflügelig ohne Montagerahmen nach außen öffnend mit Griffleiste.  
DT - Flügel Standard oder DT - Flügel Großprofil möglich.  
Optional mit DT - Magnethalteprofil, statt Aufklebe Rahmen Magnet möglich.

**Einsatzgebiet**

Kunststoff- und Aluminiumfenster.  
Frontmontage auf vorhandenen Blendrahmen.  
Bautiefe: 15 mm  
Einstand in die Lichte: 0 mm  
Griffüberstand: 0 mm

**Empfohlene Maßpunkte**



**Bestellmaße**

- Bestellbreite = Lichtes Breitenmaß + 64mm
- Bestellhöhe = Lichtes Höhenmaß + 64mm
- oder nach örtlicher Gegebenheit.

Öffnungsrichtung:  
(Bandseitige Ansicht)

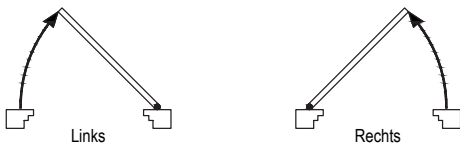

**Verwendete Profile**

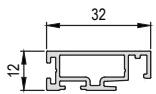

**DT - Flügel Standard**  
(Art.-Nr.: ILS032A012)

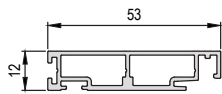

**DT - Flügel Großprofil**  
(Art.-Nr.: ILS053A012)

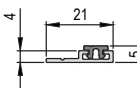

**DT - Magnethalteprofil**  
(Art.-Nr.: ILS021A004)

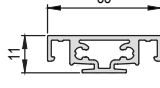

**DT - Gewebeteilende Sprosse**  
(Art.-Nr.: ILS035A011)

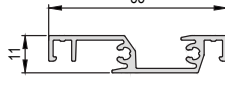

**DT - Griffleiste**  
(Art.-Nr.: ILS055A012)

**Vertikalschnitt**



Einbauluft beachten!

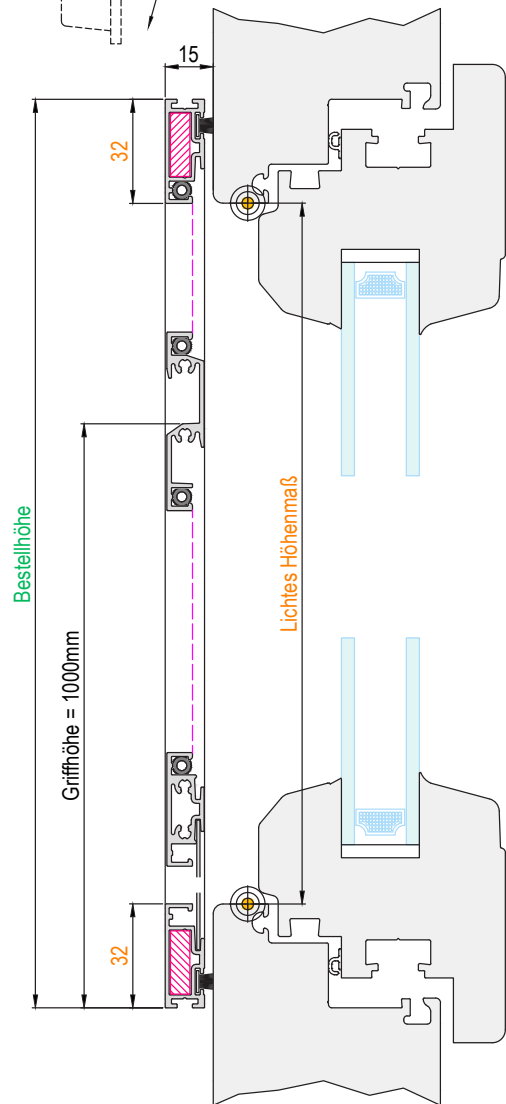

**Horizontalschnitt**

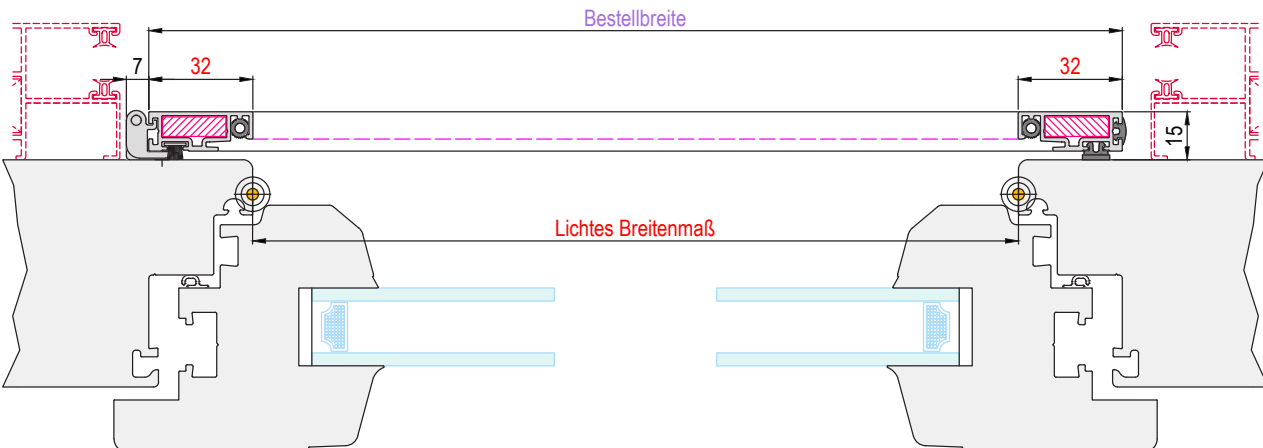

**Ausführung**

**DTF-15-1-B**

Einflügelig ohne Montagerahmen nach außen öffnend mit Griffleiste, Bürstendichtung unten.  
DT - Flügel Standard oder DT - Flügel Großprofil möglich.  
Optional mit DT - Magnethalprofil, statt Aufklebe Rahmen Magnet möglich.

**Einsatzgebiet**

Holzfensterfenster mit Wetterschenkel.  
Frontmontage auf vorhandenen Blendrahmen.  
Bautiefe: 15 mm  
Einstand in die Lichte: 0 mm  
Griffüberstand: 0 mm

**Empfohlene Maßpunkte**



**Bestellmaße**

- Bestellbreite = Lichtes Breitenmaß + 64mm
- Bestellhöhe = Lichtes Höhenmaß - DU + 32mm
- DU = 5 bis 23mm (Standard ist 10mm)
- oder nach örtlicher Gegebenheit.

Öffnungsrichtung:  
(Bandseitige Ansicht)

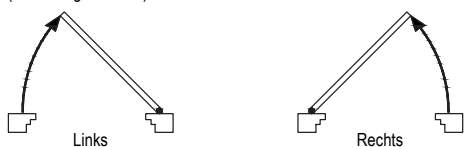

**Verwendete Profile**

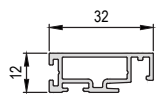

**DT - Flügel Standard**  
(Art.-Nr.: ILS032A012)

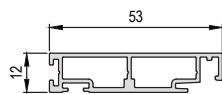

**DT - Flügel Großprofil**  
(Art.-Nr.: ILS053A012)

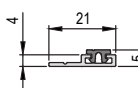

**DT - Magnethalprofil**  
(Art.-Nr.: ILS021A004)

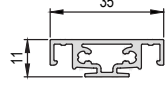

**DT - Gewebeteilende Sprosse**  
(Art.-Nr.: ILS035A011)

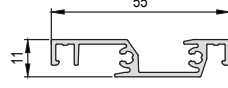

**DT - Griffleiste**  
(Art.-Nr.: ILS055A012)

**Vertikalschnitt**

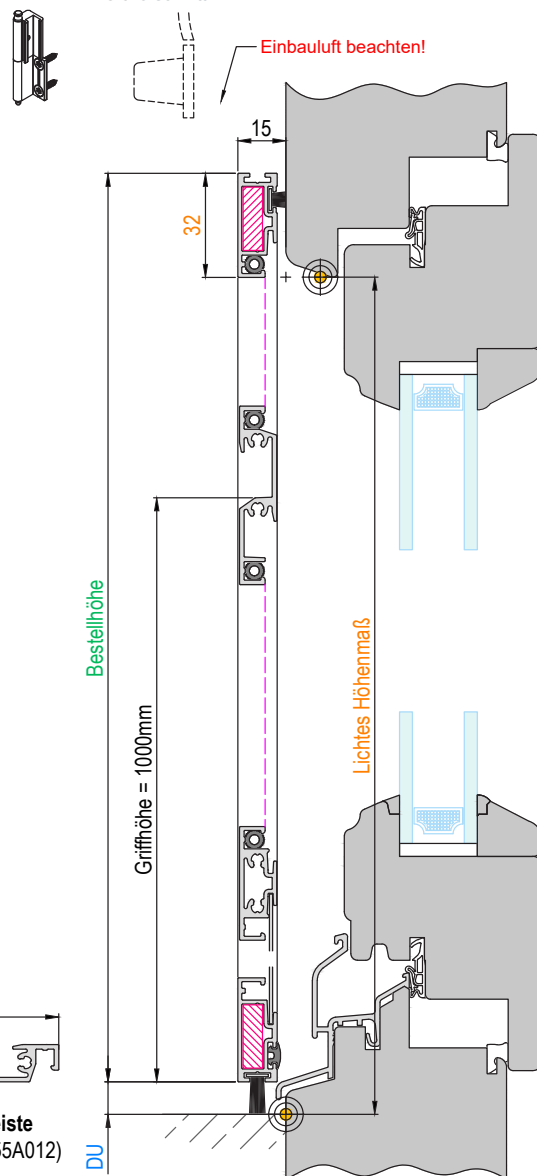

**Horizontalschnitt**



**Ausführung**

**DTF-15-1-K**

Einflügelig ohne Montagerahmen nach außen öffnend mit Knopfgriff und zusätzlicher gewebeteilender Sprosse.  
 DT - Flügel Standard oder DT - Flügel Großprofil möglich.  
 DT - Flügel Großprofil mit Knopfgriff und ohne Sprosse möglich.  
 Optional mit DT - Magnethalteprofil, statt Aufklebe Rahmen Magnet möglich.

**Einsatzgebiet**

Kunststoff- und Aluminiumfenster.  
 Frontmontage auf vorhandenen Blendrahmen.  
 Bautiefe: 15 mm  
 Einstand in die Lichte: 3 mm  
 Griffüberstand: 1 mm

**Empfohlene Maßpunkte**



**Bestellmaße**

- Bestellbreite = Lichtes Breitenmaß + 64mm
- Bestellhöhe = Lichtes Höhenmaß + 64mm
- oder nach örtlicher Gegebenheit.

Öffnungsrichtung:  
 (Bandseitige Ansicht)

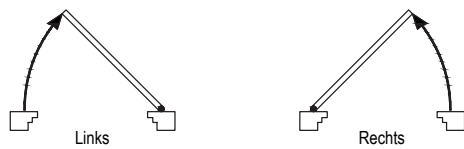

**Verwendete Profile**

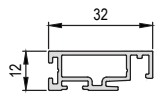

**DT - Flügel Standard**  
 (Art.-Nr.: ILS032A012)

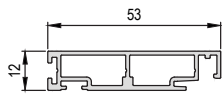

**DT - Flügel Großprofil**  
 (Art.-Nr.: ILS053A012)

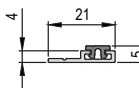

**DT - Magnethalteprofil**  
 (Art.-Nr.: ILS021A004)

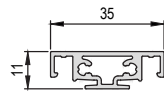

**DT - Gewebeteilende Sprosse**  
 (Art.-Nr.: ILS035A011)

**Vertikalschnitt**

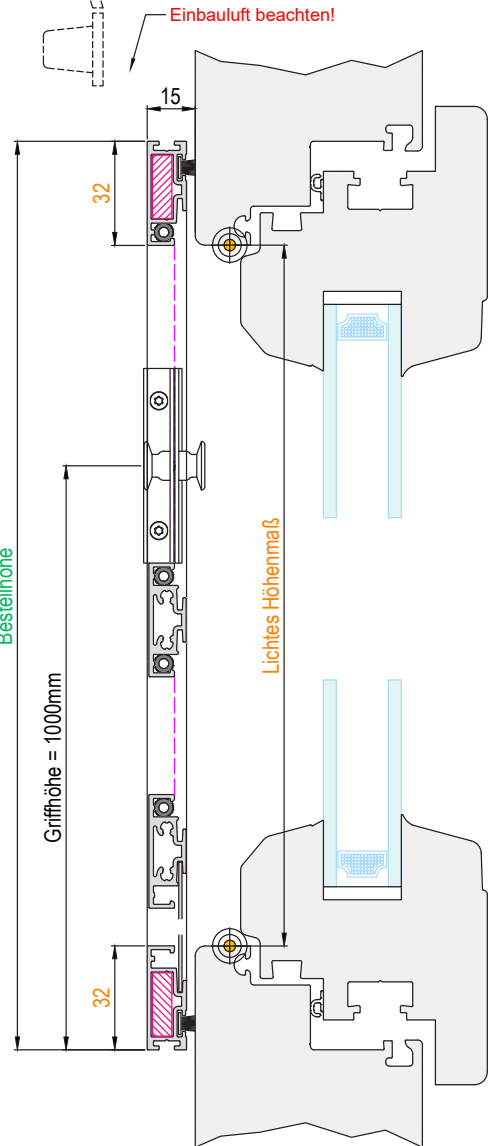

**Horizontalschnitt**

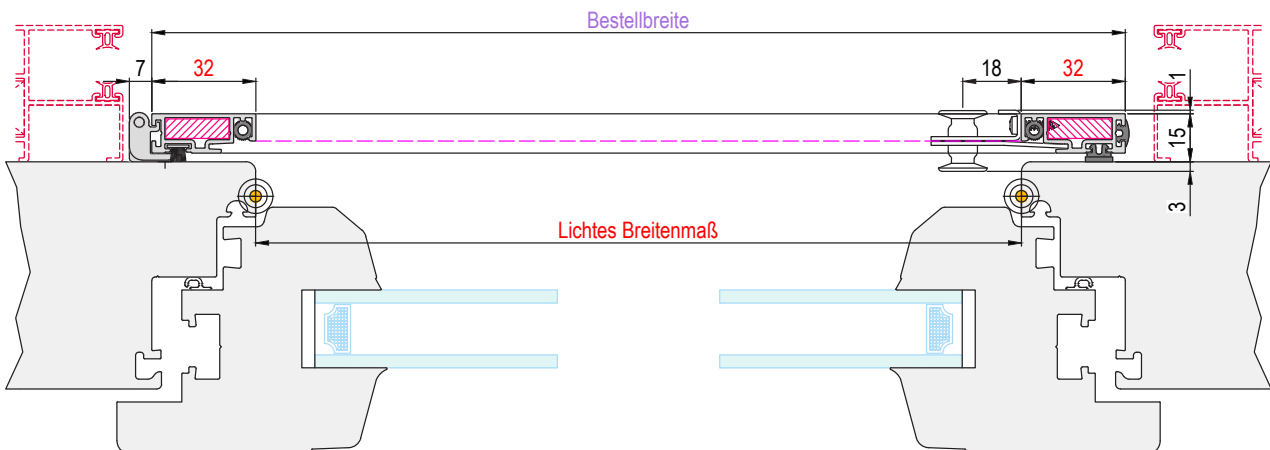

**Ausführung**

**DTF-15-1-KB**

Einflügelig ohne Montagerahmen nach außen öffnend mit Knopfgriff und zusätzlicher gewebeteilender Sprosse, Bürstendichtung unten.  
 DT - Flügel Standard oder DT - Flügel Großprofil möglich.  
 DT - Flügel Großprofil mit Knopfgriff und ohne Sprosse möglich.  
 Optional mit DT - Magnethalprofil, statt Aufklebe Rahmen Magnet möglich.

**Einsatzgebiet**

Holzfensterfenster mit Wetterschenkel.  
 Frontmontage auf vorhandenen Blendrahmen.  
 Bautiefe: 15 mm  
 Einstand in die Lichte: 3 mm  
 Griffüberstand: 1 mm

**Empfohlene Maßpunkte**



**Bestellmaße**

- Bestellbreite = Lichtes Breitenmaß + 64mm
- Bestellhöhe = Lichtes Höhenmaß - DU + 32mm
- DU = 5 bis 23mm (Standard ist 10mm)
- oder nach örtlicher Gegebenheit.

Öffnungsrichtung:  
 (Bandseitige Ansicht)

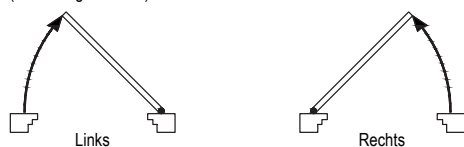

**Verwendete Profile**

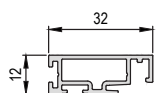

**DT - Flügel Standard**  
 (Art.-Nr.: ILS032A012)

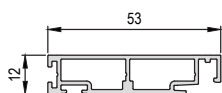

**DT - Flügel Großprofil**  
 (Art.-Nr.: ILS053A012)

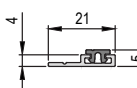

**DT - Magnethalprofil**  
 (Art.-Nr.: ILS021A004)

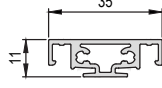

**DT - Gewebeteilende Sprosse**  
 (Art.-Nr.: ILS035A011)

Vertikalschnitt

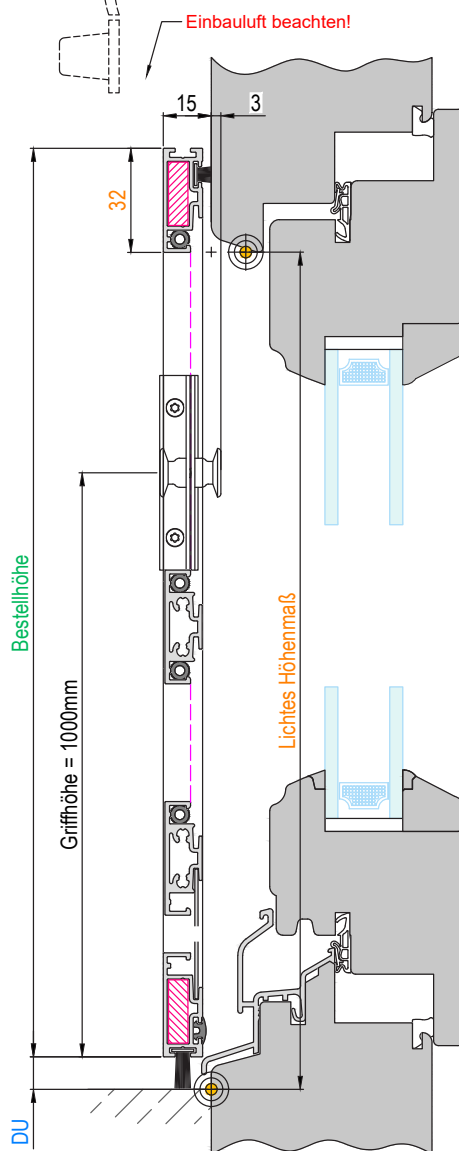

Horizontalschnitt



**Ausführung**

**DTF-15-2**

Zweiflügelig ohne Montagerahmen nach außen öffnend mit Griffleiste.  
DT - Flügel Standard oder DT - Flügel Großprofil möglich.  
Optional mit DT - Magnethalteprofil, statt Aufklebe Rahmen Magnet möglich.

**Einsatzgebiet**

Kunststoff- und Aluminiumfenster.  
Frontmontage auf vorhandenen Blendrahmen.  
Bautiefe: 15 mm  
Einstand in die Lichte: 0 mm  
Griffüberstand: 0 mm

**Empfohlene Maßpunkte**



**Bestellmaße**

- Bestellbreite = Lichtes Breitenmaß + 64mm
- Bestellhöhe = Lichtes Höhenmaß + 64mm
- oder nach örtlicher Gegebenheit.

Öffnungsrichtung:  
(Bandseitige Ansicht)

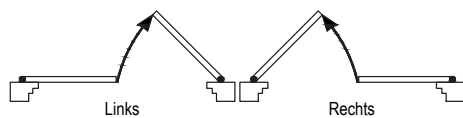

**Verwendete Profile**

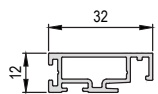

**DT - Flügel Standard**  
(Art.-Nr.: ILS032A012)

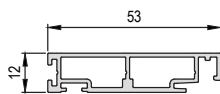

**DT - Flügel Großprofil**  
(Art.-Nr.: ILS053A012)

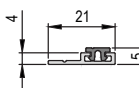

**DT - Magnethalteprofil**  
(Art.-Nr.: ILS021A004)

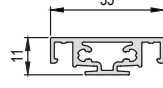

**DT - Gewebeteilende Sprosse**  
(Art.-Nr.: ILS035A011)

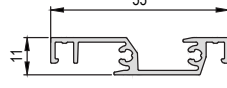

**DT - Griffleiste**  
(Art.-Nr.: ILS055A012)

**Vertikalschnitt**



Einbauluft beachten!

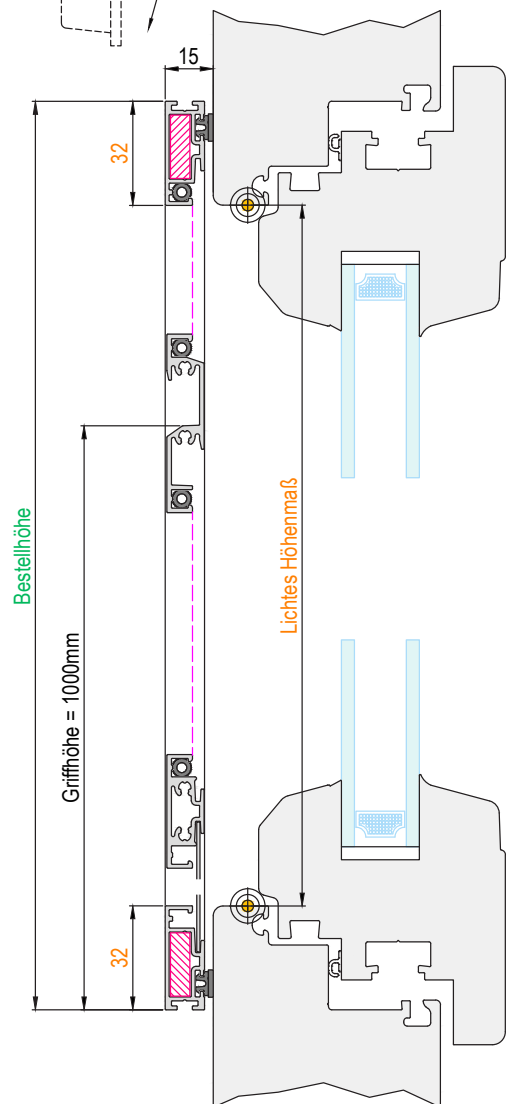

**Horizontalschnitt**

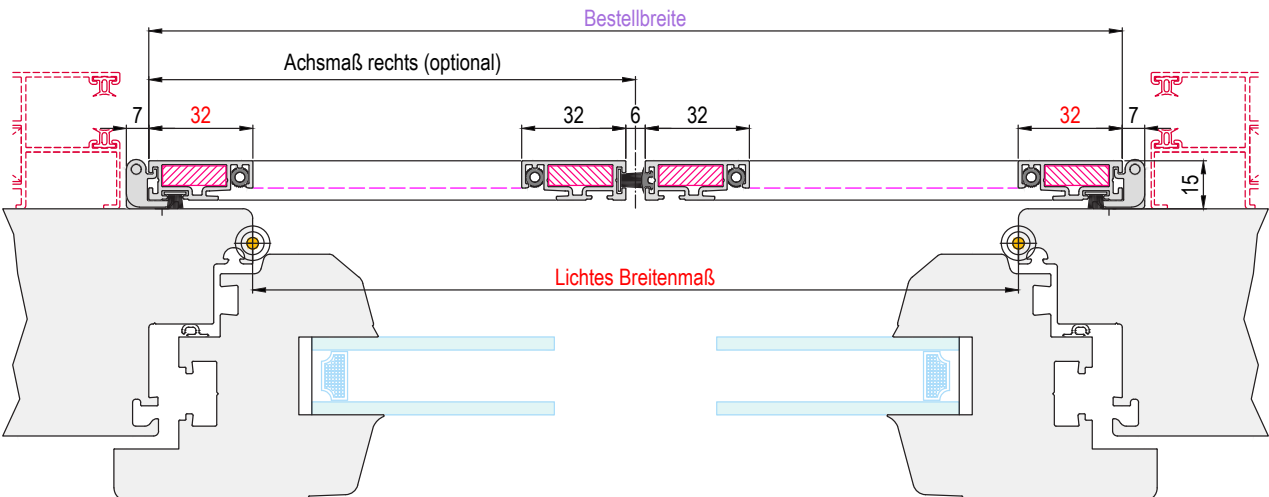

**Ausführung**

**DTF-15-2-B**

Zweiflügelig ohne Montagerahmen nach außen öffnend mit Griffleiste, Bürstendichtung unten.  
DT - Flügel Standard oder DT - Flügel Großprofil möglich.  
Optional mit DT - Magnethalteprofil, statt Aufklebe Rahmen Magnet möglich.

**Einsatzgebiet**

Holzfensterfenster mit Wetterschenkel.  
Frontmontage auf vorhandenen Blendrahmen.  
Bautiefe: 15 mm  
Einstand in die Lichte: 0 mm  
Griffüberstand: 0 mm

**Empfohlene Maßpunkte**



**Bestellmaße**

- Bestellbreite = Lichtes Breitenmaß + 64mm
- Bestellhöhe = Lichtes Höhenmaß - DU + 32mm
- DU = 5 bis 23mm (Standard ist 10mm)
- oder nach örtlicher Gegebenheit.

Öffnungsrichtung:  
(Bandseitige Ansicht)

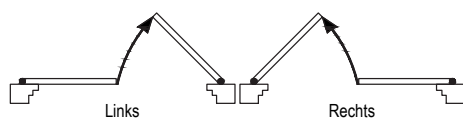

**Verwendete Profile**

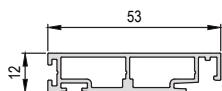
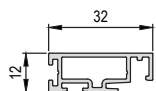

**DT - Flügel Standard**  
(Art.-Nr.: ILS032A012)

**DT - Flügel Großprofil**  
(Art.-Nr.: ILS053A012)

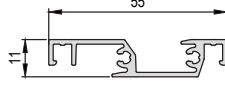
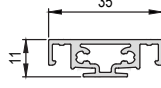
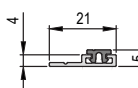

**DT - Magnethalteprofil**  
(Art.-Nr.: ILS021A004)

**DT - Gewebeteilende Sprosse**  
(Art.-Nr.: ILS035A011)

**DT - Griffleiste**  
(Art.-Nr.: ILS055A012)

Vertikalschnitt

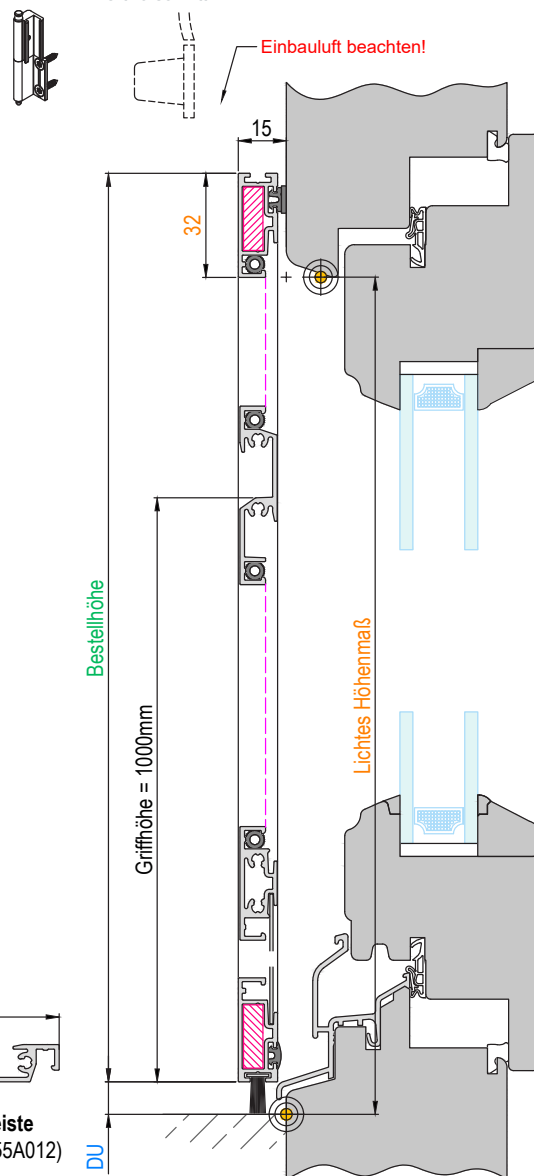

Horizontalschnitt

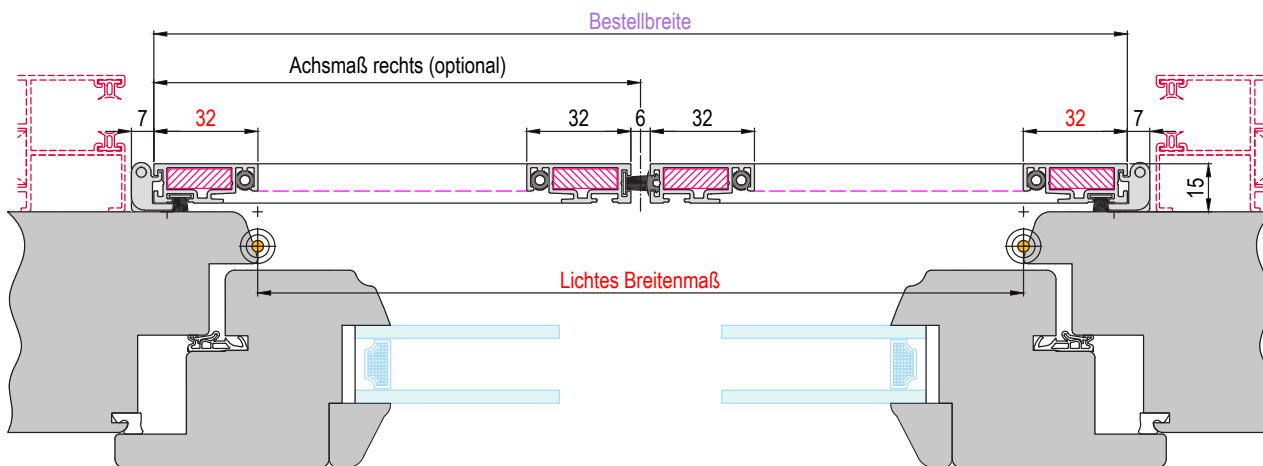

**Ausführung**

**DTF-15-2-K**

Zweiflügelig ohne Montagerahmen nach außen öffnend mit Knopfgriff und zusätzlicher gewebeteilender Sprosse.  
 DT - Flügel Standard oder DT - Flügel Großprofil möglich.  
 DT - Flügel Großprofil mit Knopfgriff und ohne Sprosse möglich.  
 Optional mit DT - Magnethalprofil, statt Aufklebe Rahmen Magnet möglich.

**Einsatzgebiet**

Kunststoff- und Aluminiumfenster.  
 Frontmontage auf vorhandenen Blendrahmen.  
 Bautiefe: 15 mm  
 Einstand in die Lichte: 3 mm  
 Griffüberstand: 1 mm

**Empfohlene Maßpunkte**



**Bestellmaße**

- Bestellbreite = Lichtes Breitenmaß + 64mm
- Bestellhöhe = Lichtes Höhenmaß + 64mm
- oder nach örtlicher Gegebenheit.

Öffnungsrichtung:  
 (Bandseitige Ansicht)

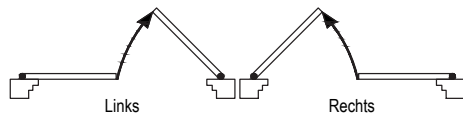

**Verwendete Profile**

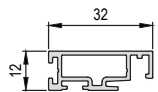

**DT - Flügel Standard**  
(Art.-Nr.: ILS032A012)

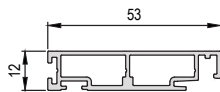

**DT - Flügel Großprofil**  
(Art.-Nr.: ILS053A012)

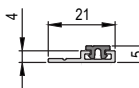

**DT - Magnethalprofil**  
(Art.-Nr.: ILS021A004)

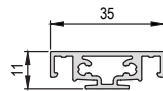

**DT - Gewebeteilende Sprosse**  
(Art.-Nr.: ILS035A011)

**Vertikalschnitt**

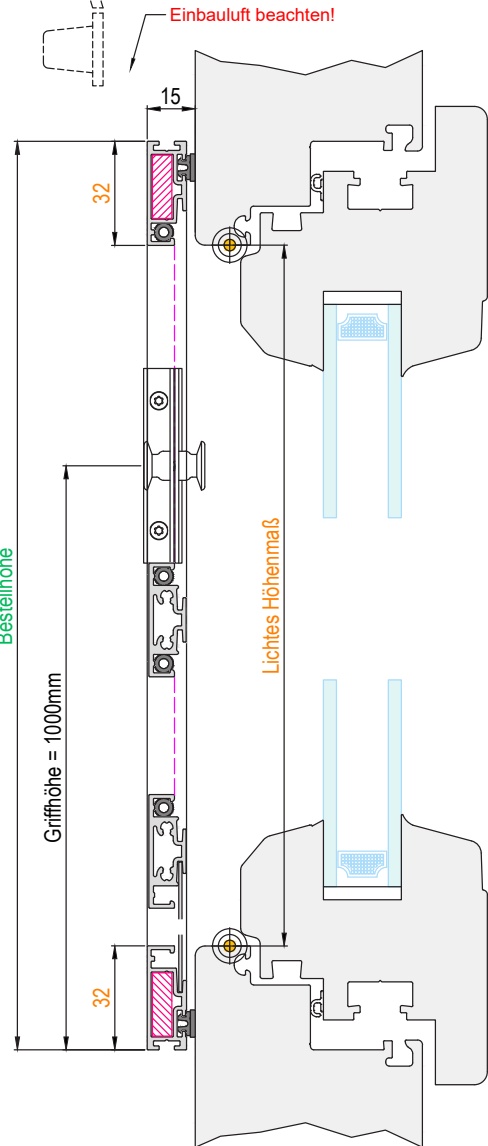

**Horizontalschnitt**

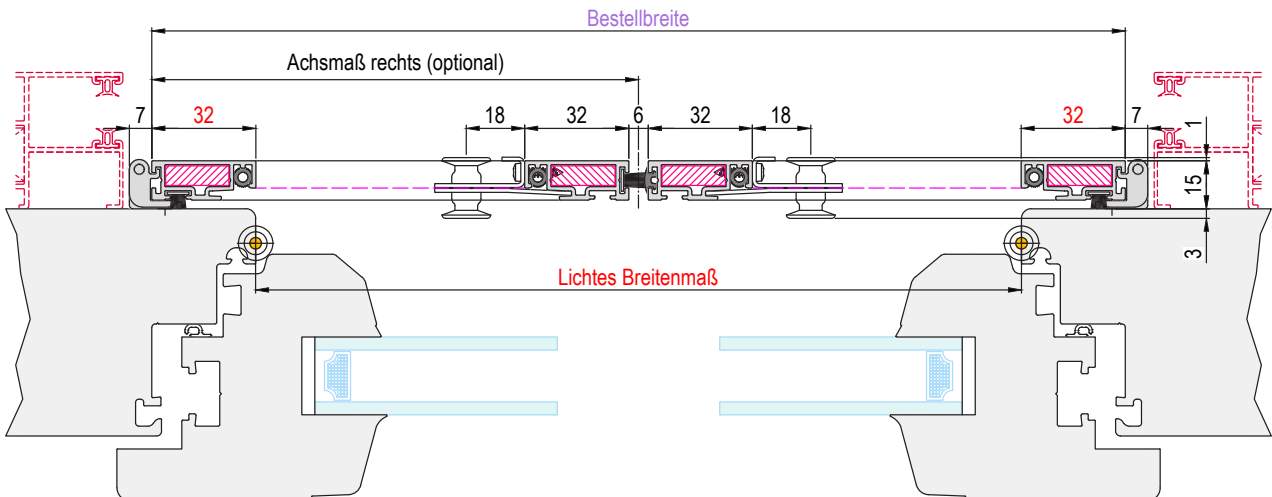

**Ausführung**

**DTF-15-2-KB**

Zweiflügelig ohne Montagerahmen nach außen öffnend mit Knopfgriff und zusätzlicher gewebeteilender Sprosse, Bürstendichtung unten.  
 DT - Flügel Standard oder DT - Flügel Großprofil möglich.  
 DT - Flügel Großprofil mit Knopfgriff und ohne Sprosse möglich.  
 Optional mit DT - Magnethalprofil, statt Aufklebe Rahmen Magnet möglich.

**Einsatzgebiet**

Holzfensterfenster mit Wetterschenkel.  
 Frontmontage auf vorhandenen Blendrahmen.  
 Bautiefe: 15 mm  
 Einstand in die Lichte: 3 mm  
 Griffüberstand: 1 mm

**Empfohlene Maßpunkte**



**Bestellmaße**

- Bestellbreite = Lichtes Breitenmaß + 64mm
- Bestellhöhe = Lichtes Höhenmaß - DU + 32mm
- DU = 5 bis 23mm (Standard ist 10mm)
- oder nach örtlicher Gegebenheit.

Öffnungsrichtung:  
 (Bandseitige Ansicht)

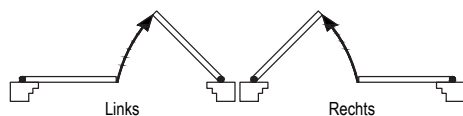

**Verwendete Profile**

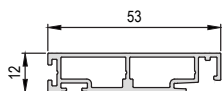
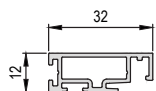

**DT - Flügel Standard**  
 (Art.-Nr.: ILS032A012)

**DT - Flügel Großprofil**  
 (Art.-Nr.: ILS053A012)

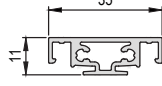
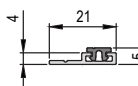

**DT - Magnethalprofil**  
 (Art.-Nr.: ILS021A004)

**DT - Gewebeteilende Sprosse**  
 (Art.-Nr.: ILS035A011)

**Vertikalschnitt**

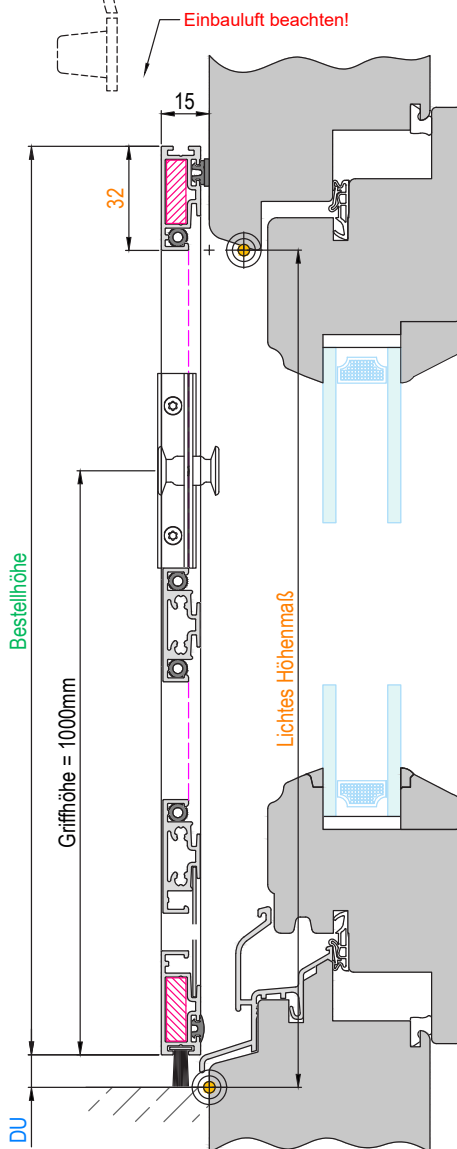

**Horizontalschnitt**

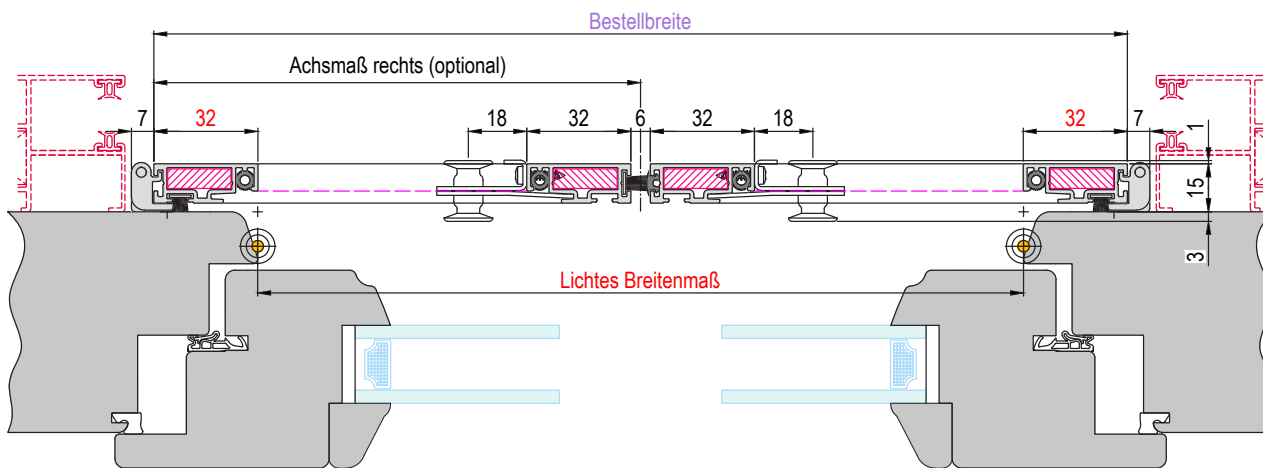

**Ausführung**

**DTF-18-1-M**

Einflügelig mit Montagerahmen nach außen öffnend mit Griffleiste.  
DT - Flügel Standard oder DT - Flügel Großprofil möglich.

**Einsatzgebiet**

Kunststoff- und Aluminiumfenster.  
Frontmontage auf vorhandenen Blendrahmen.  
Bautiefe: 18 mm  
Einstand in die Lichte: 0 mm  
Griffüberstand: 0 mm

**Empfohlene Maßpunkte**



**Bestellmaße**

- Bestellbreite = Lichtes Breitenmaß + 80mm
- Bestellhöhe = Lichtes Höhenmaß + 80mm
- oder nach örtlicher Gegebenheit.

Öffnungsrichtung:  
(Bandseitige Ansicht)

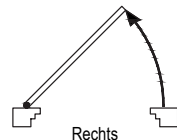
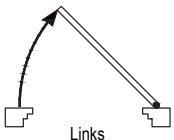

**Verwendete Profile**

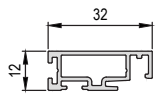

**DT - Flügel Standard**  
(Art.-Nr.: ILS032A012)

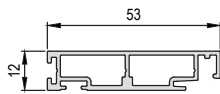

**DT - Flügel Großprofil**  
(Art.-Nr.: ILS053A012)

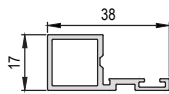

**DT - Montagerahmen**  
(Art.-Nr.: ILS038A017)

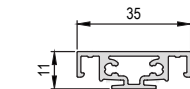

**DT - Gewebeteilende Sprosse**  
(Art.-Nr.: ILS035A011)

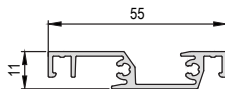

**DT - Griffleiste**  
(Art.-Nr.: ILS055A012)

**Vertikalschnitt**

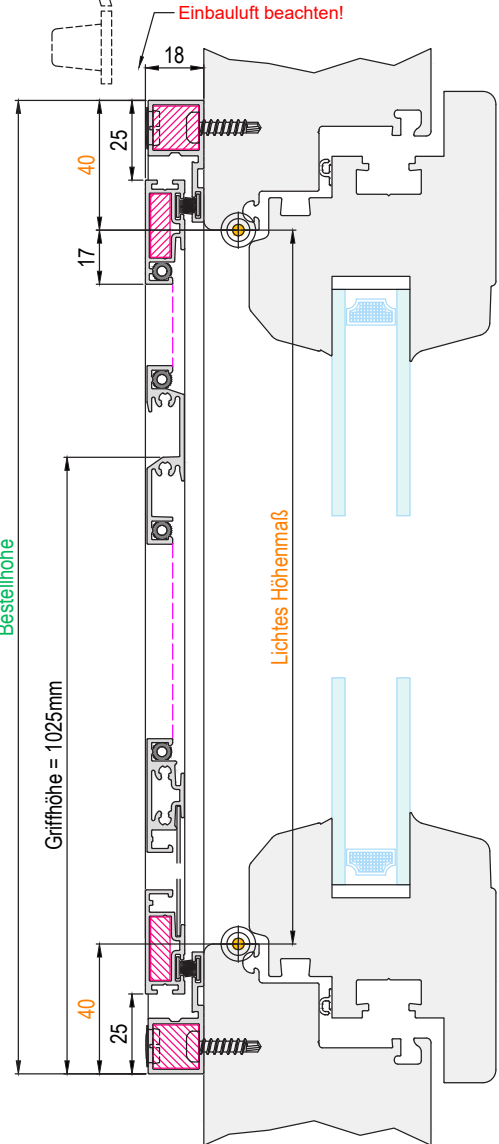

**Horizontalschnitt**

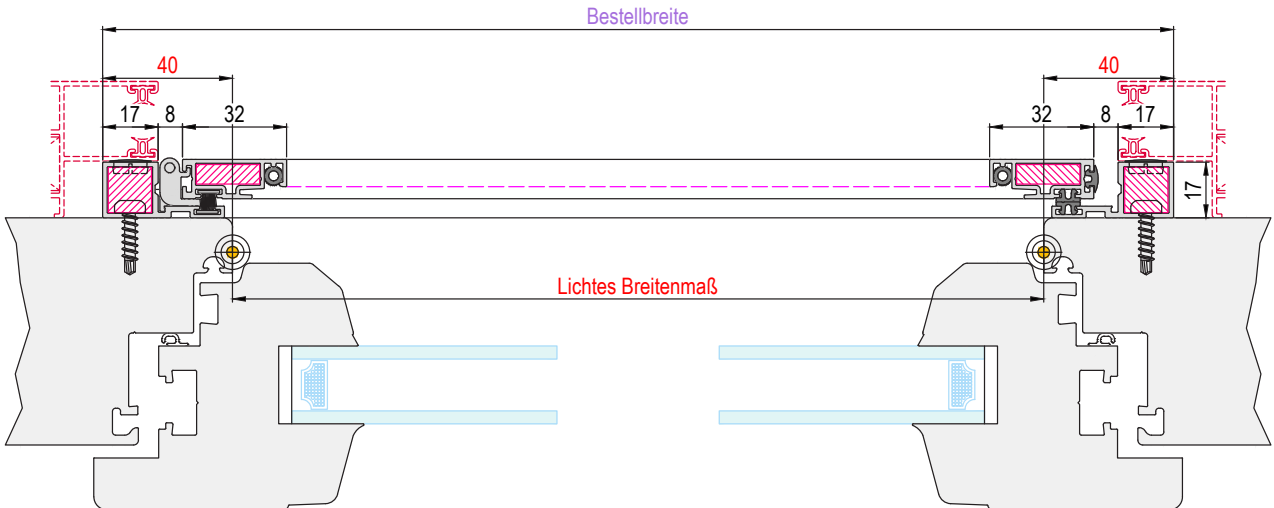

**Ausführung**

**DTF-18-1-MB**

Einflügelig mit Montagerahmen nach außen öffnend mit Griffleiste, Bürstendichtung unten.  
DT - Flügel Standard oder DT - Flügel Großprofil möglich.

**Einsatzgebiet**

Kunststoff-, Holz- und Aluminiumfenster.  
Frontmontage auf vorhandenen Blendrahmen.  
Bautiefe: 18 mm  
Einstand in die Lichte: 0 mm  
Griffüberstand: 0 mm

**Empfohlene Maßpunkte**



**Bestellmaße**

- Bestellbreite = Lichtes Breitenmaß + 80mm
- Bestellhöhe = Lichtes Höhenmaß - DU + 40mm
- DU = 5 bis 23mm (Standard ist 10mm)
- oder nach örtlicher Gegebenheit.

Öffnungsrichtung:  
(Bandseitige Ansicht)

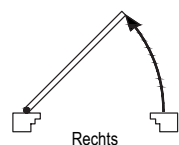
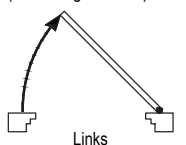

**Verwendete Profile**

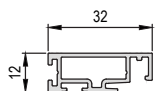

**DT - Flügel Standard**  
(Art.-Nr.: ILS032A012)

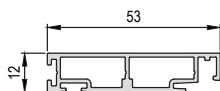

**DT - Flügel Großprofil**  
(Art.-Nr.: ILS053A012)

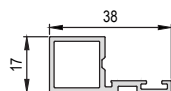

**DT - Montagerahmen**  
(Art.-Nr.: ILS038A017)

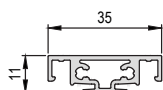

**DT - Gewebeteilende Sprosse**  
(Art.-Nr.: ILS035A011)

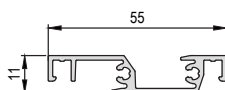

**DT - Griffleiste**  
(Art.-Nr.: ILS055A012)

Vertikalschnitt

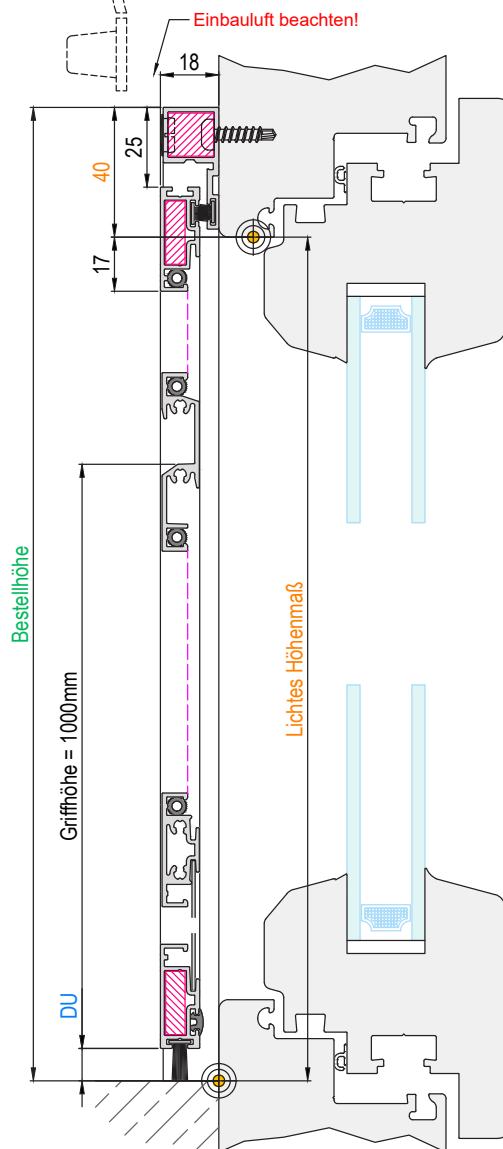

Horizontalschnitt

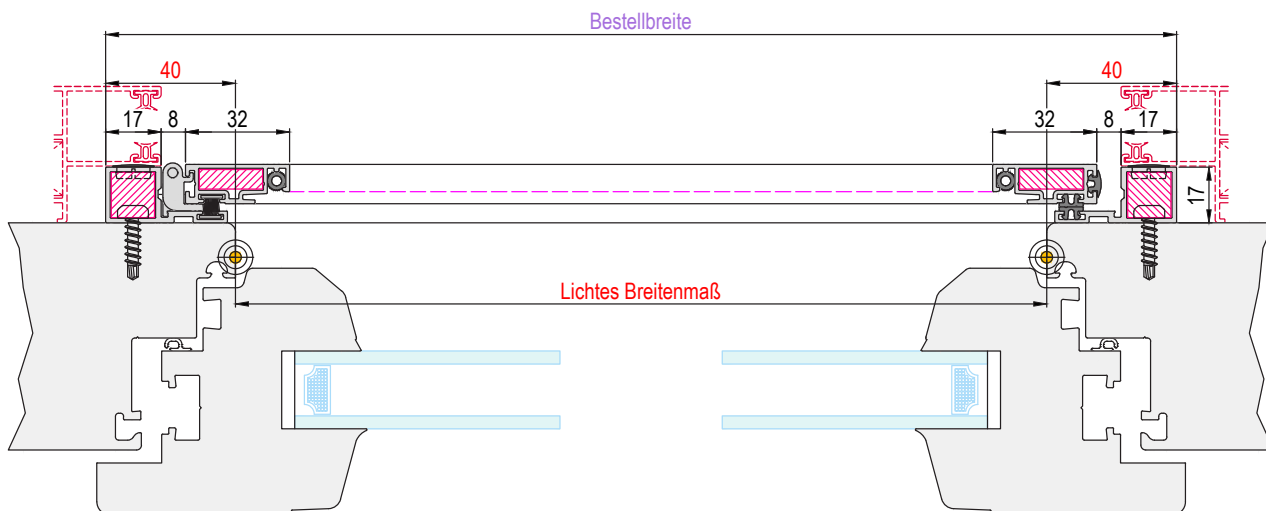

**Ausführung**

**DTF-18-1-KM**

Einflügelig mit Montagerahmen nach außen öffnend mit Knopfgriff und zusätzlicher gewebeteilender Sprosse.  
DT - Flügel Standard oder DT - Flügel Großprofil möglich.  
DT - Flügel Großprofil mit Knopfgriff und ohne Sprosse möglich.

**Einsatzgebiet**

Kunststoff- und Aluminiumfenster.  
Frontmontage auf vorhandenen Blendrahmen.  
Bautiefe: 18 mm  
Einstand in die Lichte: 0 mm  
Griffüberstand: 1 mm

**Empfohlene Maßpunkte**



**Bestellmaße**

- Bestellbreite = Lichtes Breitenmaß + 80mm
- Bestellhöhe = Lichtes Höhenmaß + 80mm
- oder nach örtlicher Gegebenheit.

Öffnungsrichtung:  
(Bandseitige Ansicht)

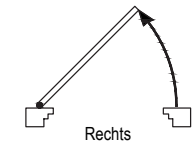
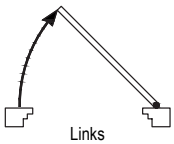

**Verwendete Profile**

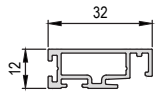

**DT - Flügel Standard**  
(Art.-Nr.: ILS032A012)

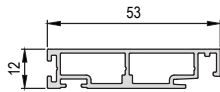

**DT - Flügel Großprofil**  
(Art.-Nr.: ILS053A012)

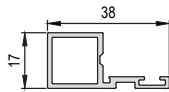

**DT - Montagerahmen**  
(Art.-Nr.: ILS038A017)

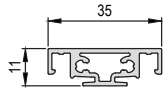

**DT - Gewebeteilende Sprosse**  
(Art.-Nr.: ILS035A011)

**Vertikalschnitt**

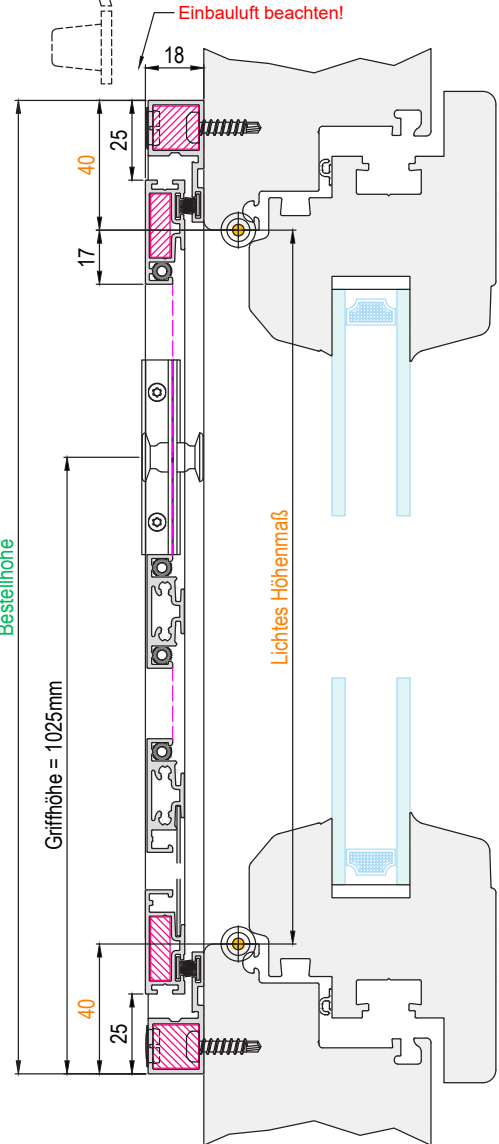

**Horizontalschnitt**

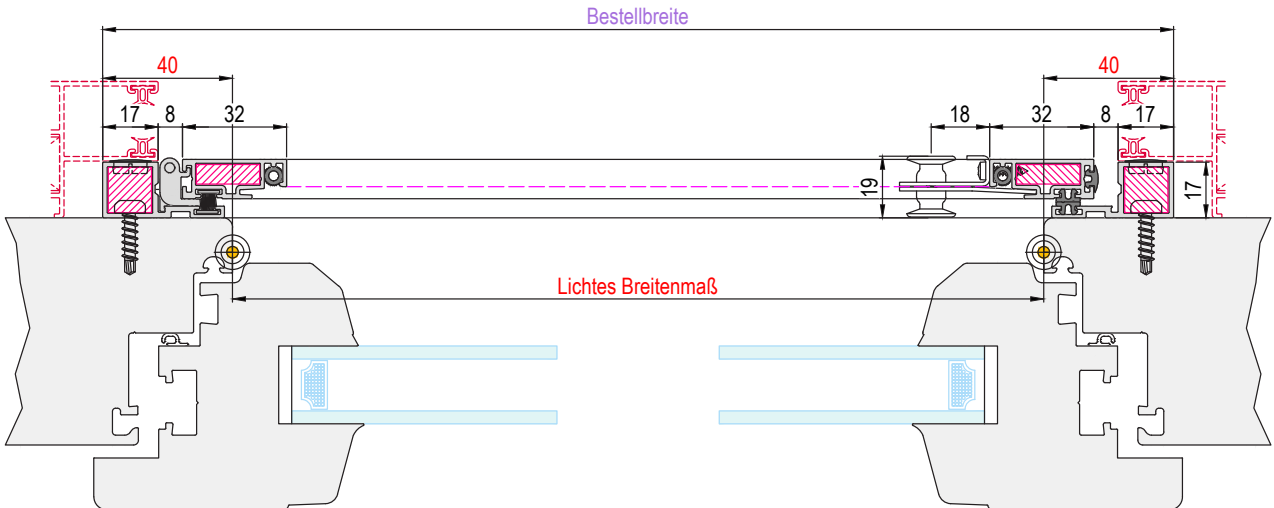

**Ausführung**

**DTF-18-1-KMB**

Einflügelig mit Montagerahmen nach außen öffnend mit Knopfgriff und zusätzlicher gewebeteilender Sprosse, Bürstendichtung unten.  
DT - Flügel Standard oder DT - Flügel Großprofil möglich.  
DT - Flügel Großprofil mit Knopfgriff und ohne Sprosse möglich.

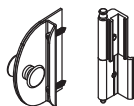

**Einsatzgebiet**

Kunststoff-, Holz- und Aluminiumfenster.  
Frontmontage auf vorhandenen Blendrahmen.  
Bautiefe: 18 mm  
Einstand in die Lichte: 0 mm  
Griffüberstand: 1 mm

**Empfohlene Maßpunkte**



**Bestellmaße**

- Bestellbreite = Lichtes Breitenmaß + 80mm
- Bestellhöhe = Lichtes Höhenmaß - DU + 40mm
- DU = 5 bis 23mm (Standard ist 10mm)
- oder nach örtlicher Gegebenheit.

Öffnungsrichtung:  
(Bandseitige Ansicht)

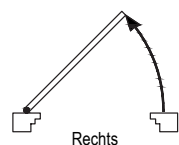
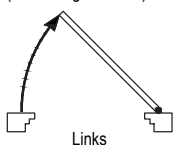

**Verwendete Profile**

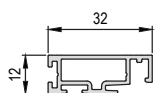

**DT - Flügel Standard**  
(Art.-Nr.: ILS032A012)

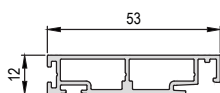

**DT - Flügel Großprofil**  
(Art.-Nr.: ILS053A012)

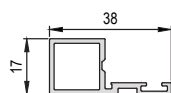

**DT - Montagerahmen**  
(Art.-Nr.: ILS038A017)

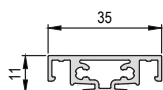

**DT - Gewebeteilende Sprosse**  
(Art.-Nr.: ILS035A011)

Vertikalschnitt

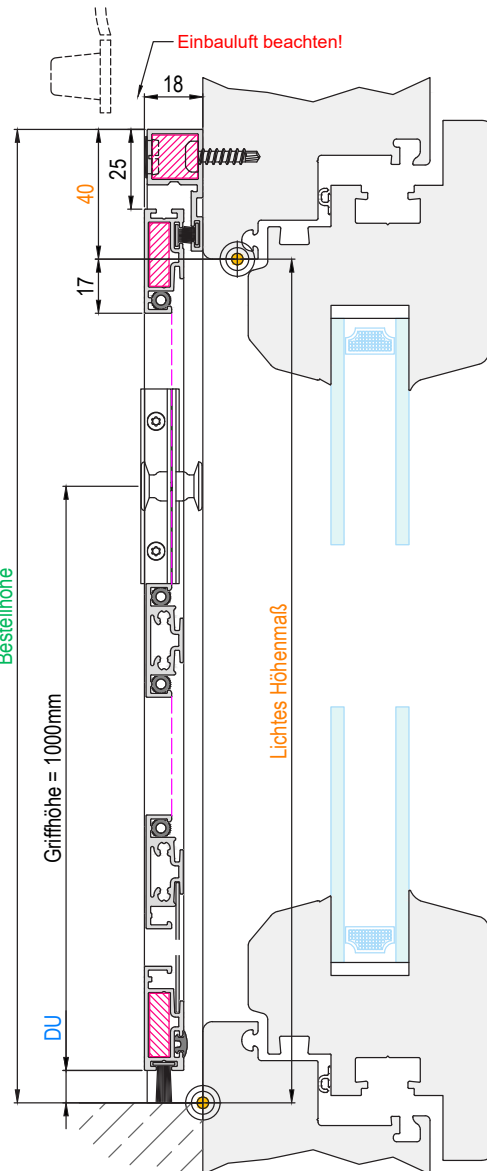

Horizontalschnitt

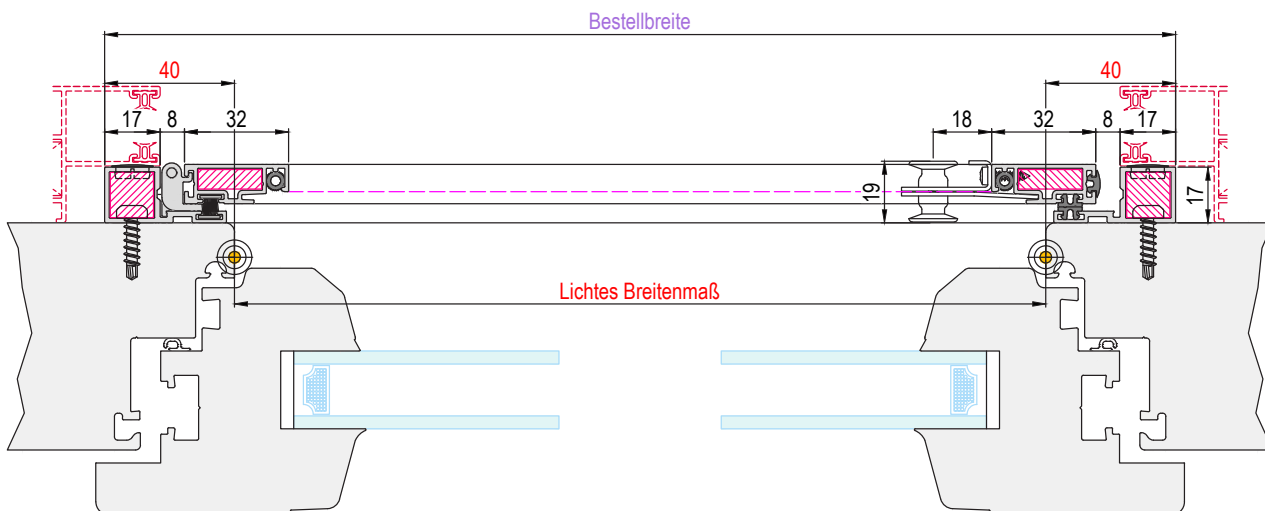

**Ausführung**

**DTF-18-2-M**

Zweiflügelig mit Montagerahmen nach außen öffnend mit Griffleiste.  
DT - Flügel Standard oder DT - Flügel Großprofil möglich.

**Einsatzgebiet**

Kunststoff- und Aluminiumfenster.  
Frontmontage auf vorhandenen Blendrahmen.  
Bautiefe: 18 mm  
Einstand in die Lichte: 0 mm  
Griffüberstand: 0 mm

**Empfohlene Maßpunkte**



**Bestellmaße**

- Bestellbreite = Lichtes Breitenmaß + 80mm
- Bestellhöhe = Lichtes Höhenmaß + 80mm
- oder nach örtlicher Gegebenheit.

Öffnungsrichtung:  
(Bandseitige Ansicht)

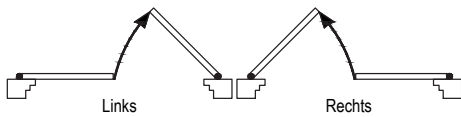

**Verwendete Profile**

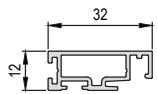

**DT - Flügel Standard**  
(Art.-Nr.: ILS032A012)

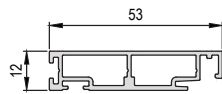

**DT - Flügel Großprofil**  
(Art.-Nr.: ILS053A012)

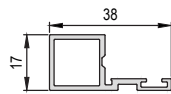

**DT - Montagerahmen**  
(Art.-Nr.: ILS038A017)

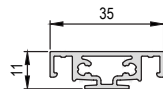

**DT - Gewebeteilende Sprosse**  
(Art.-Nr.: ILS035A011)

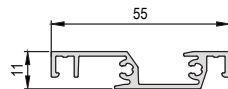

**DT - Griffleiste**  
(Art.-Nr.: ILS055A012)

**Vertikalschnitt**

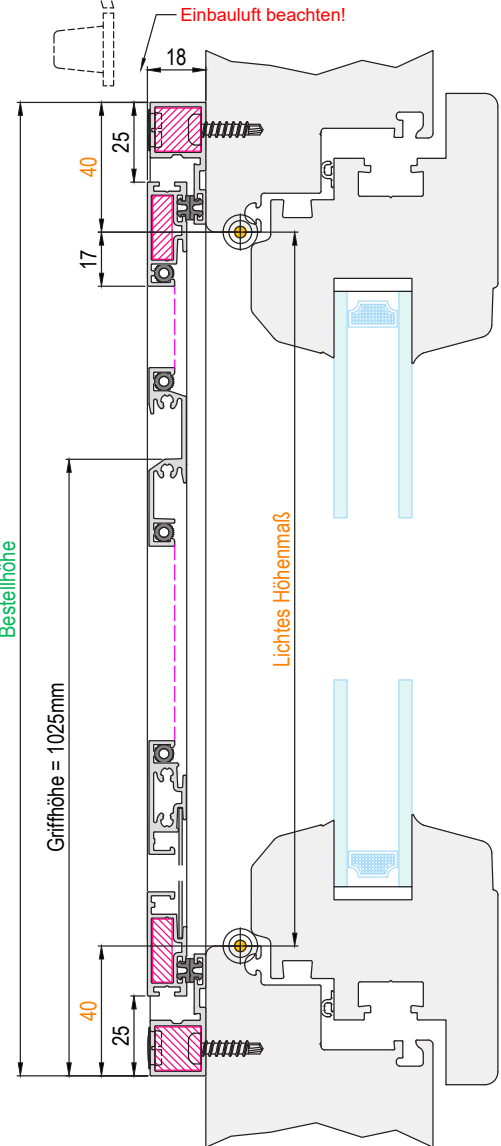

**Horizontalschnitt**

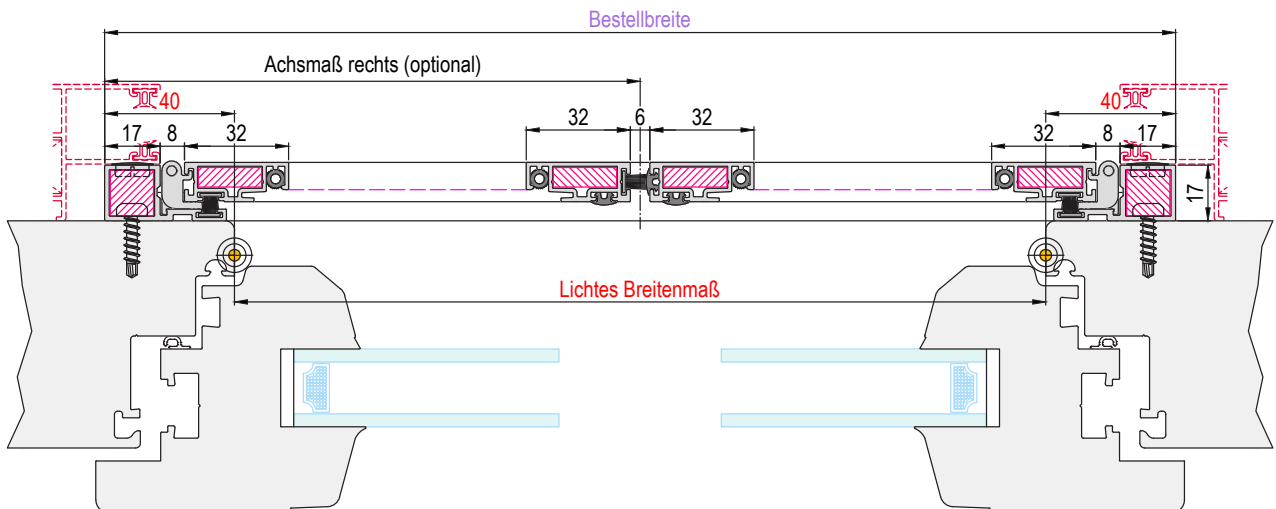

## Ausführung

## DTF-18-2-MB

Zweiflügelig mit Montagerahmen nach außen öffnend mit Griffleiste, Bürstendichtung unten.

DT - Flügel Standard oder DT - Flügel Großprofil möglich.  
Standardmäßig mit DT - Magnethalteprofil.

## Einsatzgebiet

Kunststoff-, Holz- und Aluminiumfenster.  
Frontmontage auf vorhandenen Blendrahmen.  
Bautiefe: 18 mm  
Einstand in die Lichte: 0 mm  
Griffüberstand: 0 mm

## Empfohlene Maßpunkte



## Bestellmaße

- Bestellbreite = Lichtes Breitenmaß + 80mm
- Bestellhöhe = Lichtes Höhenmaß - DU + 40mm
- DU = 7 bis 23mm (Standard ist 10mm)
- oder nach örtlicher Gegebenheit.

Öffnungsrichtung:  
(Bandseitige Ansicht)

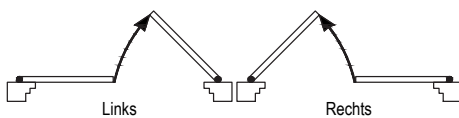

## Verwendete Profile

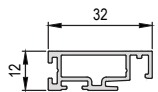

DT - Flügel Standard  
(Art.-Nr.: ILS032A012)

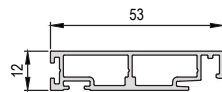

DT - Flügel Großprofil  
(Art.-Nr.: ILS053A012)

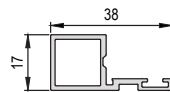

DT - Montagerahmen  
(Art.-Nr.: ILS038A017)

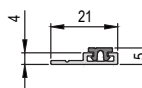

DT - Magnethalteprofil  
(Art.-Nr.: ILS021A004)

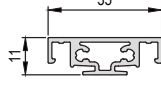

DT - Gewebeteilende Sprosse  
(Art.-Nr.: ILS035A011)

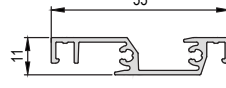

DT - Griffleiste  
(Art.-Nr.: ILS055A012)

## Horizontalschnitt

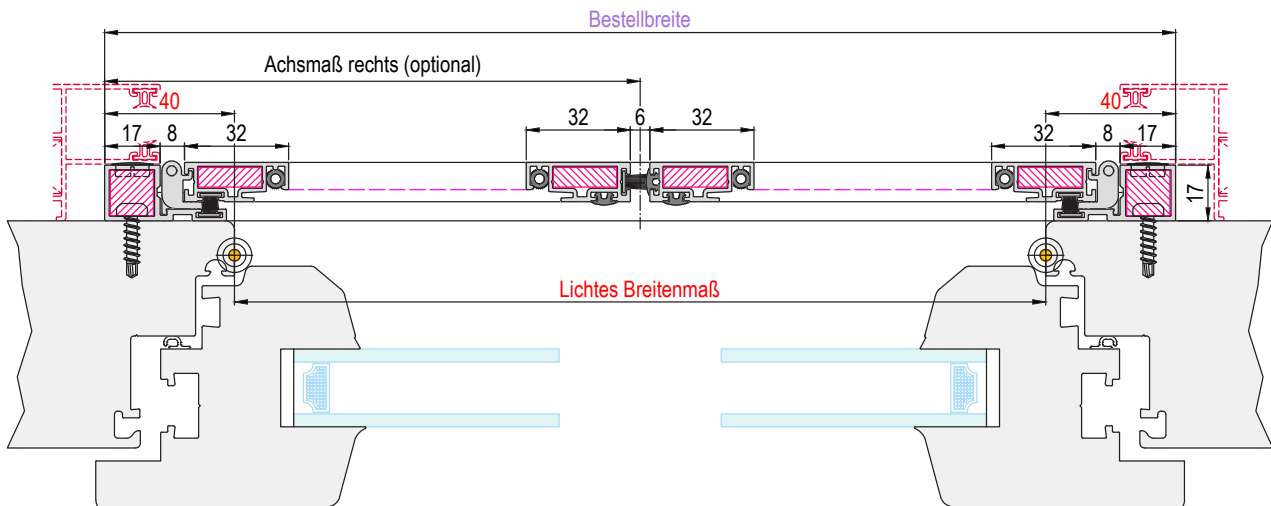

## Vertikalschnitt

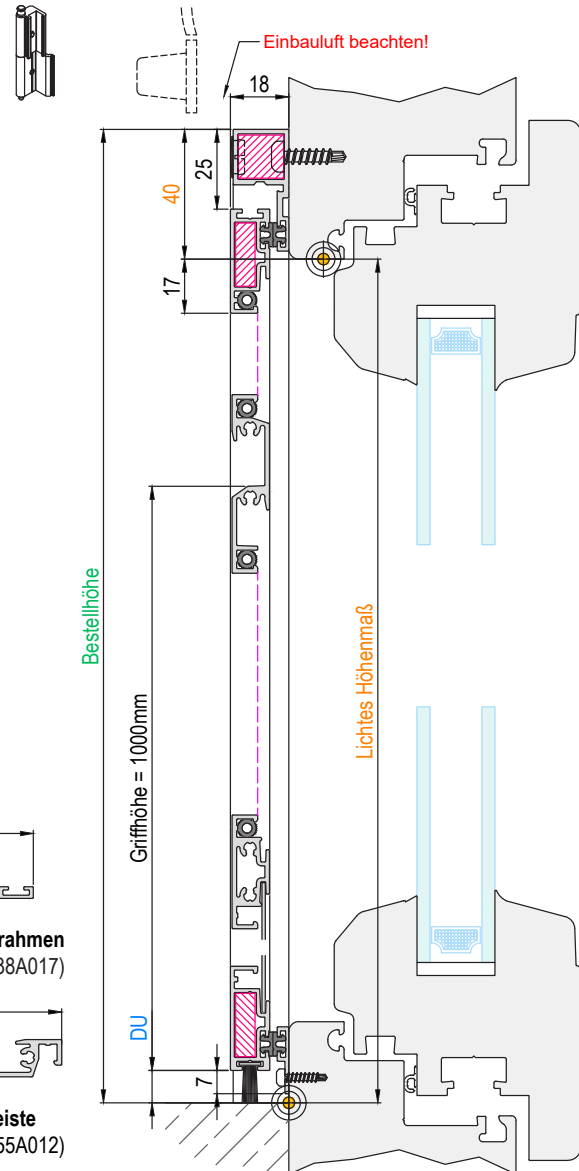

**Ausführung**

**DTF-18-2-KM**

Zweiflügelig mit Montagerahmen nach außen öffnend mit Knopfgriff und zusätzlicher gewebeteilender Sprosse.  
DT - Flügel Standard oder DT - Flügel Großprofil möglich.  
DT - Flügel Großprofil mit Knopfgriff und ohne Sprosse möglich.

**Einsatzgebiet**

Kunststoff- und Aluminiumfenster.  
Frontmontage auf vorhandenen Blendrahmen.  
Bautiefe: 18 mm  
Einstand in die Lichte: 0 mm  
Griffüberstand: 1 mm

**Empfohlene Maßpunkte**



**Bestellmaße**

- Bestellbreite = Lichtes Breitenmaß + 80mm
- Bestellhöhe = Lichtes Höhenmaß + 80mm
- oder nach örtlicher Gegebenheit.

Öffnungsrichtung:  
(Bandseitige Ansicht)

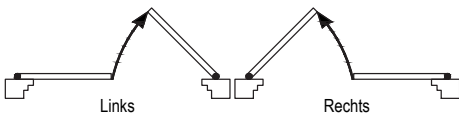

**Verwendete Profile**

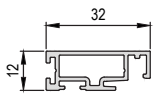

**DT - Flügel Standard**  
(Art.-Nr.: ILS032A012)

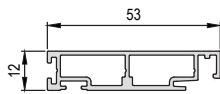

**DT - Flügel Großprofil**  
(Art.-Nr.: ILS053A012)

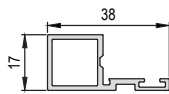

**DT - Montagerahmen**  
(Art.-Nr.: ILS038A017)

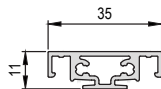

**DT - Gewebeteilende Sprosse**  
(Art.-Nr.: ILS035A011)

**Vertikalschnitt**

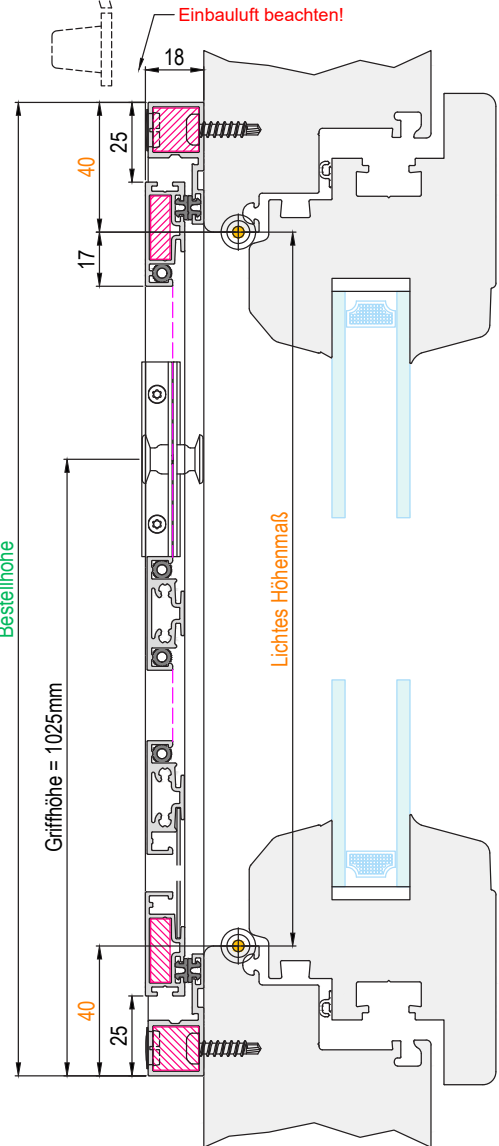

**Horizontalschnitt**

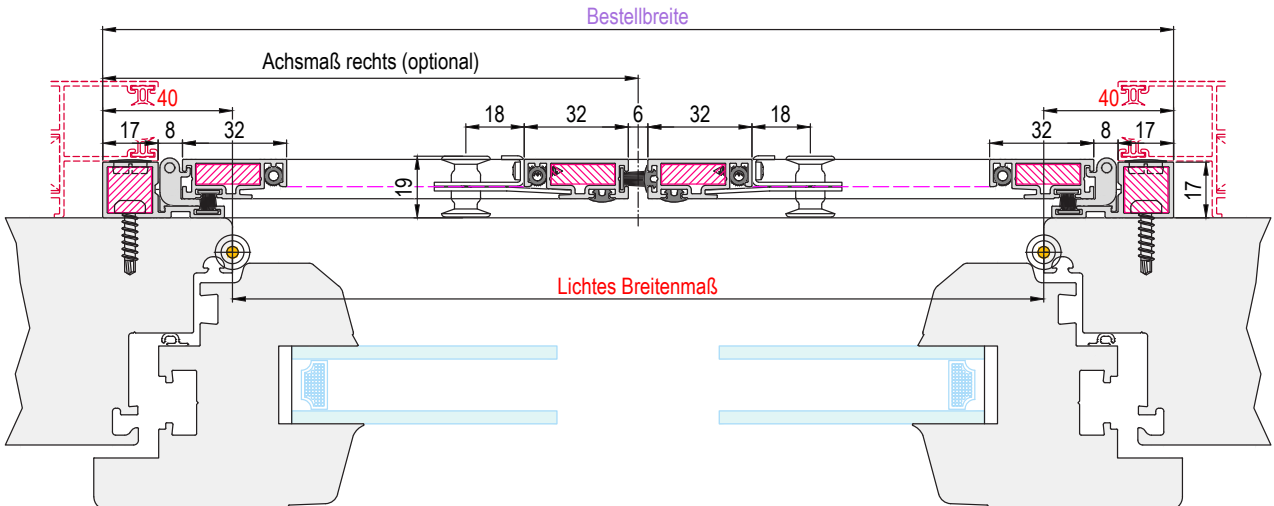

## Ausführung

## DTF-18-2-KMB

Zweiflügelig mit Montagerahmen nach außen öffnend mit Knopfgriff und zusätzlicher gewebeteilender Sprosse, Bürstendichtung unten.  
DT - Flügel Standard oder DT - Flügel Großprofil möglich.  
DT - Flügel Großprofil mit Knopfgriff und ohne Sprosse möglich.  
Standardmäßig mit DT - Magnethalteprofil.

## Einsatzgebiet

Kunststoff-, Holz- und Aluminiumfenster.  
Frontmontage auf vorhandenen Blendrahmen.  
Bautiefe: 18 mm  
Einstand in die Lichte: 0 mm  
Griffüberstand: 1 mm

## Empfohlene Maßpunkte



## Bestellmaße

- Bestellbreite = Lichtes Breitenmaß + 80mm
- Bestellhöhe = Lichtes Höhenmaß - DU + 40mm
- DU = 7 bis 23mm (Standard ist 10mm)
- oder nach örtlicher Gegebenheit.

Öffnungsrichtung:  
(Bandseitige Ansicht)

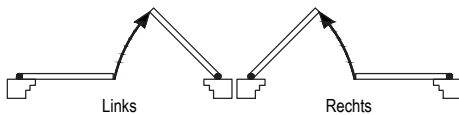

## Verwendete Profile

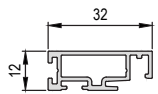

DT - Flügel Standard  
(Art.-Nr.: ILS032A012)

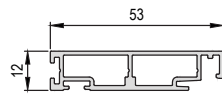

DT - Flügel Großprofil  
(Art.-Nr.: ILS053A012)

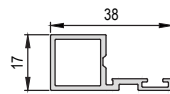

DT - Montagerahmen  
(Art.-Nr.: ILS038A017)

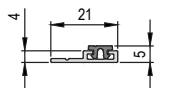

DT - Magnethalteprofil  
(Art.-Nr.: ILS021A004)

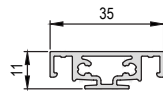

DT - Gewebeteilende Sprosse  
(Art.-Nr.: ILS035A011)

## Vertikalschnitt

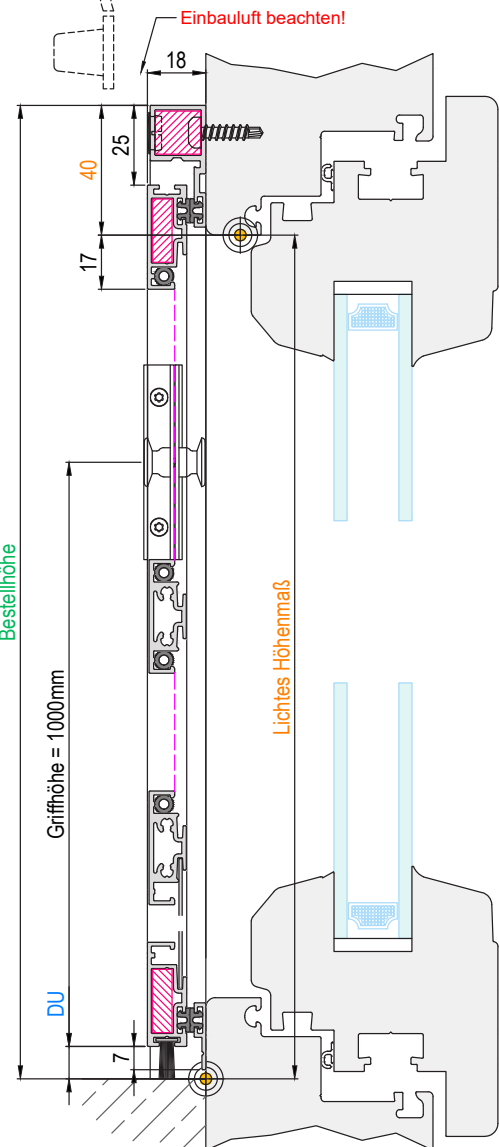

## Horizontalschnitt

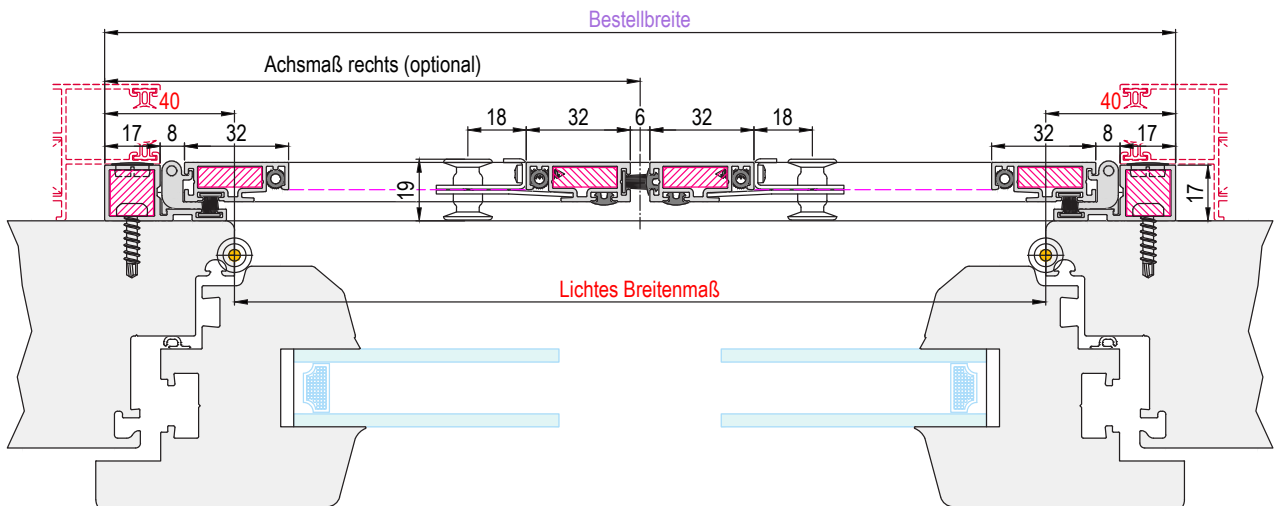

GS-Suntec\_IG-Lose\_DTF-18-2-M\_004

**Ausführung**

**DTL-15-1**

Einflügelig ohne Montagerahmen nach außen öffnend mit Griffleiste.  
DT - Flügel Standard oder DT - Flügel Großprofil möglich.  
Optional mit DT - Magnethalteprofil, statt Aufklebe Rahmen Magnet möglich.

**Einsatzgebiet**

Kunststoff- und Aluminiumfenster.  
Laibungsmontage an Führungsschiene.  
Bautiefe: 15 mm  
Einstand in die Lichte: 0 mm  
Griffüberstand: 0 mm

**Empfohlene Maßpunkte**



**Bestellmaße**

- Bestellbreite = Lichtes Breitenmaß - 16mm
- Bestellhöhe = Lichtes Höhenmaß + 64mm
- oder nach örtlicher Gegebenheit.

Öffnungsrichtung:  
(Bandseitige Ansicht)

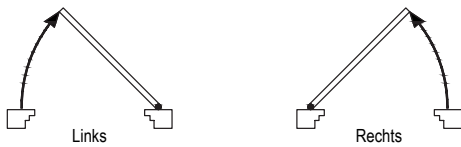

**Verwendete Profile**

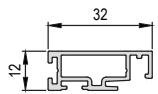

**DT - Flügel Standard**  
(Art.-Nr.: ILS032A012)

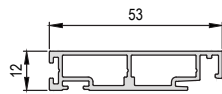

**DT - Flügel Großprofil**  
(Art.-Nr.: ILS053A012)

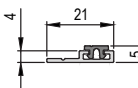

**DT - Magnethalteprofil**  
(Art.-Nr.: ILS021A004)

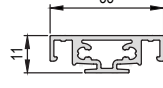

**DT - Gewebeteilende Sprosse**  
(Art.-Nr.: ILS035A011)

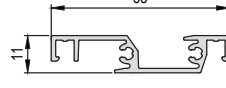

**DT - Griffleiste**  
(Art.-Nr.: ILS055A012)

**Vertikalschnitt**

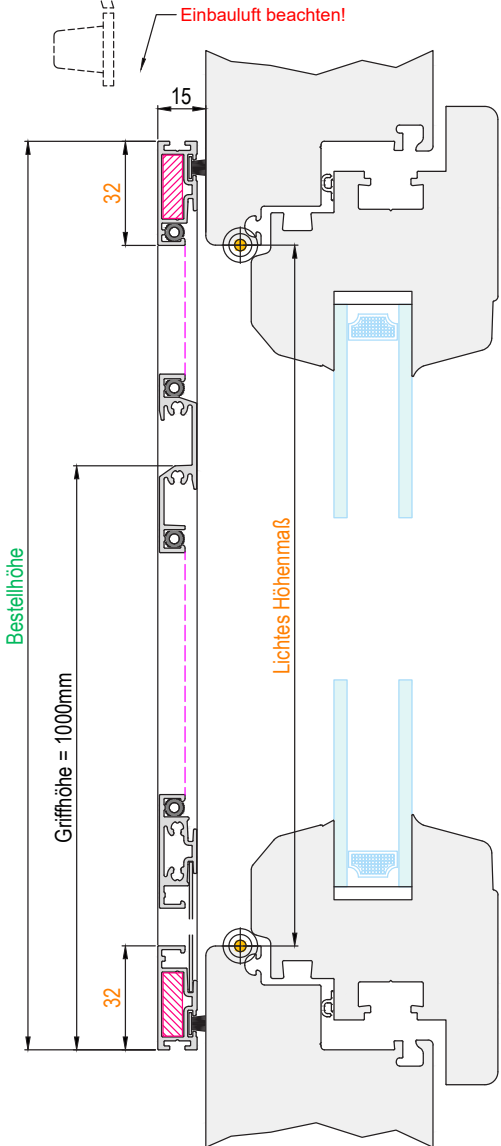

**Horizontalschnitt**

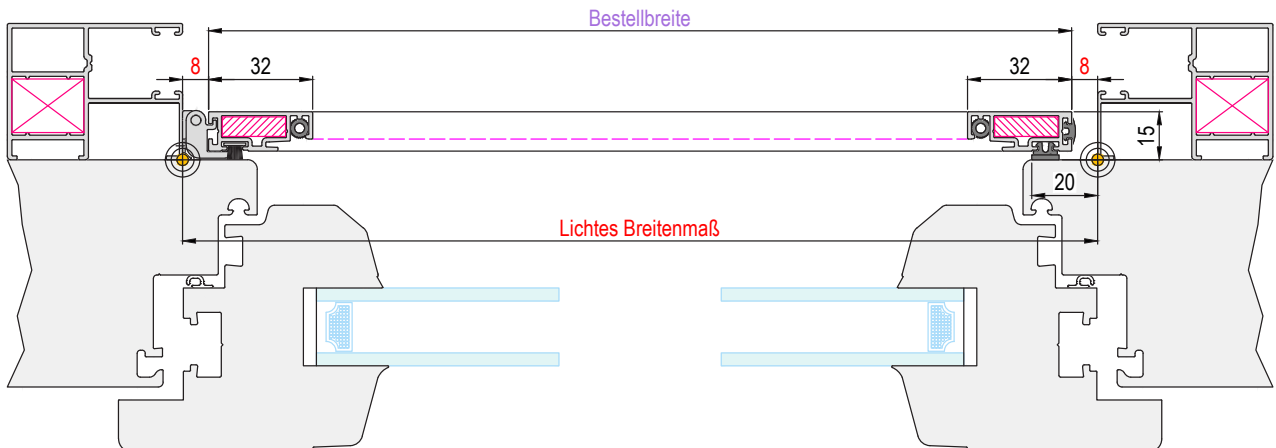

**Ausführung**

**DTL-15-1-B**

Einflügelig ohne Montagerahmen nach außen öffnend mit Griffleiste, Bürstendichtung unten.  
DT - Flügel Standard oder DT - Flügel Großprofil möglich.

**Einsatzgebiet**

Kunststoff-, Holz- und Aluminiumfenster.  
Laibungsmontage an Führungsschiene.  
Bautiefe: 15 mm  
Einstand in die Lichte: 0 mm  
Griffüberstand: 0 mm

**Empfohlene Maßpunkte**



**Bestellmaße**

- Bestellbreite = Lichtes Breitenmaß - 16mm
- Bestellhöhe = Lichtes Höhenmaß - DU + 32mm
- DU = 5 bis 23mm (Standard ist 10mm)
- oder nach örtlicher Gegebenheit.

Öffnungsrichtung:  
(Bandseitige Ansicht)

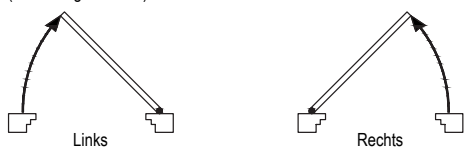

**Verwendete Profile**

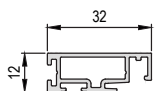

**DT - Flügel Standard**  
(Art.-Nr.: ILS032A012)

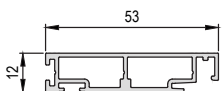

**DT - Flügel Großprofil**  
(Art.-Nr.: ILS053A012)

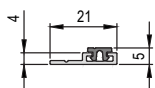

**DT - Magnethalprofil**  
(Art.-Nr.: ILS021A004)

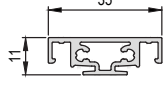

**DT - Gewebeteilende Sprosse**  
(Art.-Nr.: ILS035A011)

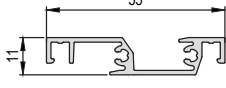

**DT - Griffleiste**  
(Art.-Nr.: ILS055A012)

Vertikalschnitt

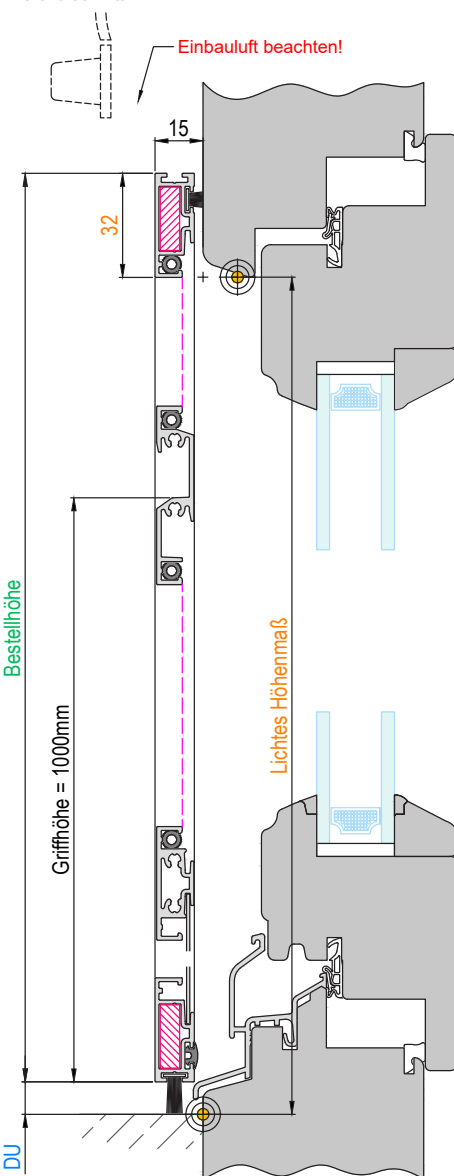

Horizontalschnitt



**Ausführung**

**DTL-15-1-K**

Einflügelig ohne Montagerahmen nach außen öffnend mit Knopfgriff und zusätzlicher gewebeteilender Sprosse.  
 DT - Flügel Standard oder DT - Flügel Großprofil möglich.  
 DT - Flügel Großprofil mit Knopfgriff und ohne Sprosse möglich.  
 Optional mit DT - Magnethalprofil, statt Aufklebe Rahmen Magnet möglich.

**Einsatzgebiet**

Kunststoff- und Aluminiumfenster.  
 Laibungsmontage an Führungsschiene.  
 Bautiefe: 15 mm  
 Einstand in die Lichte: 3 mm  
 Griffüberstand: 1 mm

**Empfohlene Maßpunkte**



**Bestellmaße**

- Bestellbreite = Lichtes Breitenmaß - 16mm
- Bestellhöhe = Lichtes Höhenmaß + 64mm
- oder nach örtlicher Gegebenheit.

Öffnungsrichtung:  
(Bandseitige Ansicht)

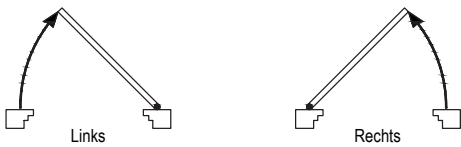

**Verwendete Profile**

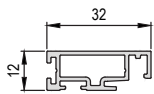

**DT - Flügel Standard**  
(Art.-Nr.: ILS032A012)

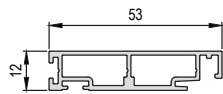

**DT - Flügel Großprofil**  
(Art.-Nr.: ILS053A012)

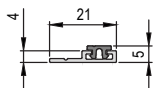

**DT - Magnethalprofil**  
(Art.-Nr.: ILS021A004)

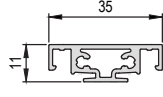

**DT - Gewebeteilende Sprosse**  
(Art.-Nr.: ILS035A011)

Vertikalschnitt

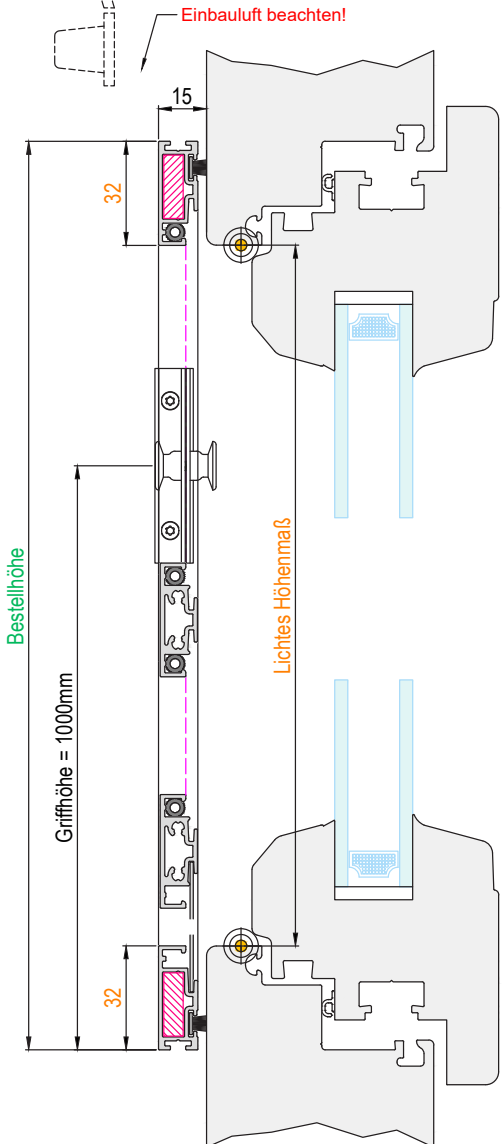

Horizontalschnitt

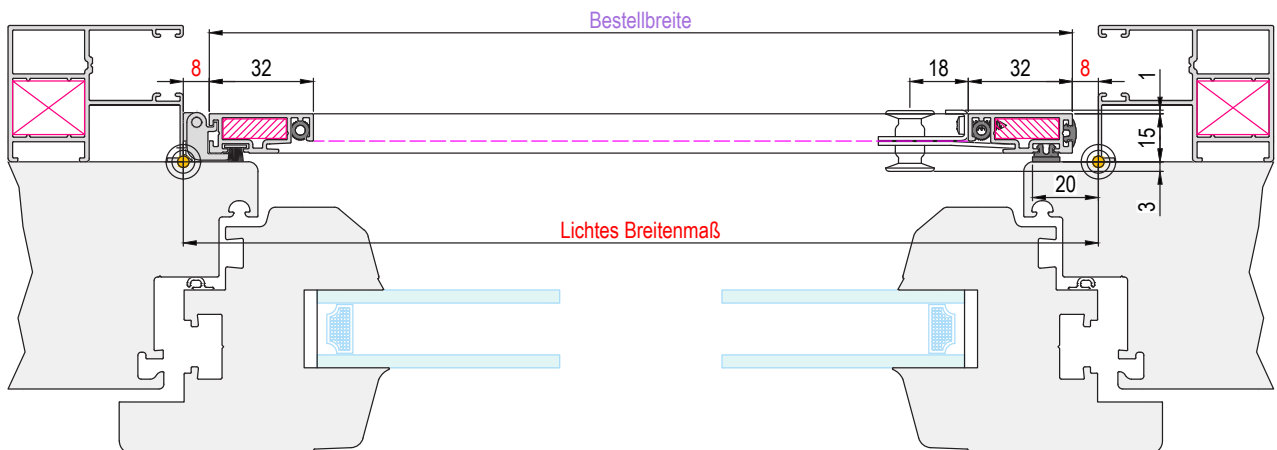

## Ausführung

## DTL-15-1-KB

Einflügelig ohne Montagerahmen nach außen öffnend mit Knopfgriff und zusätzlicher gewebeteilender Sprosse, Bürstendichtung unten.  
 DT - Flügel Standard oder DT - Flügel Großprofil möglich.  
 DT - Flügel Großprofil mit Knopfgriff und ohne Sprosse möglich.  
 Optional mit DT - Magnethalteprofil, statt Aufklebe Rahmen Magnet möglich.

## Einsatzgebiet

Kunststoff-, Holz- und Aluminiumfenster.  
 Laibungsmontage an Führungsschiene.  
 Bautiefe: 15 mm  
 Einstand in die Lichte: 3 mm  
 Griffüberstand: 1 mm

## Empfohlene Maßpunkte



## Bestellmaße

- Bestellbreite = Lichtes Breitenmaß - 16mm
- Bestellhöhe = Lichtes Höhenmaß - DU + 32mm
- DU = 5 bis 23mm (Standard ist 10mm)
- oder nach örtlicher Gegebenheit.

Öffnungsrichtung:  
 (Bandseitige Ansicht)

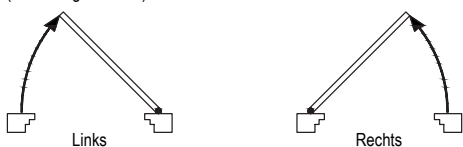

## Verwendete Profile

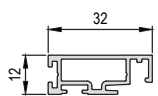

DT - Flügel Standard  
 (Art.-Nr.: ILS032A012)

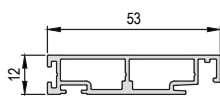

DT - Flügel Großprofil  
 (Art.-Nr.: ILS053A012)

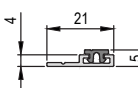

DT - Magnethalteprofil  
 (Art.-Nr.: ILS021A004)

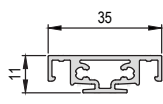

DT - Gewebeteilende Sprosse  
 (Art.-Nr.: ILS035A011)

Horizontalschnitt

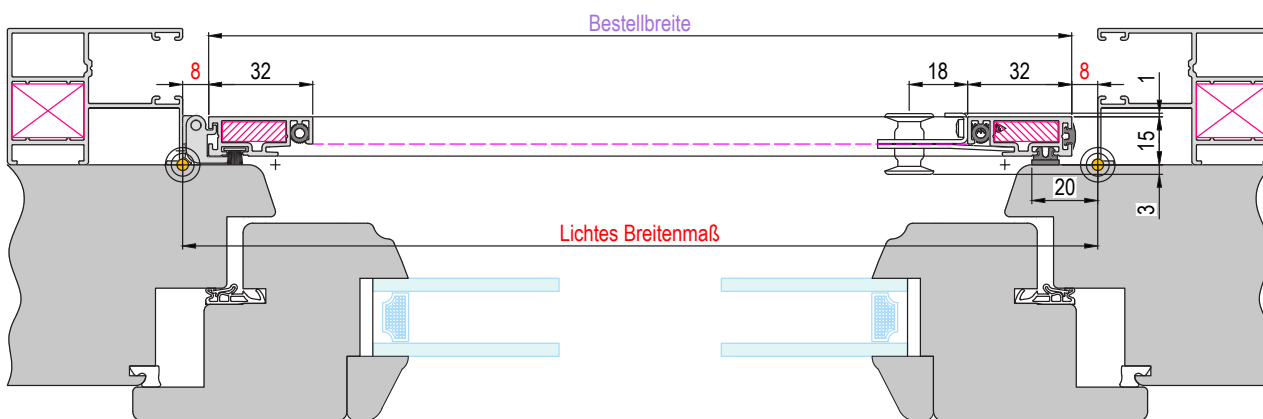

Vertikalschnitt

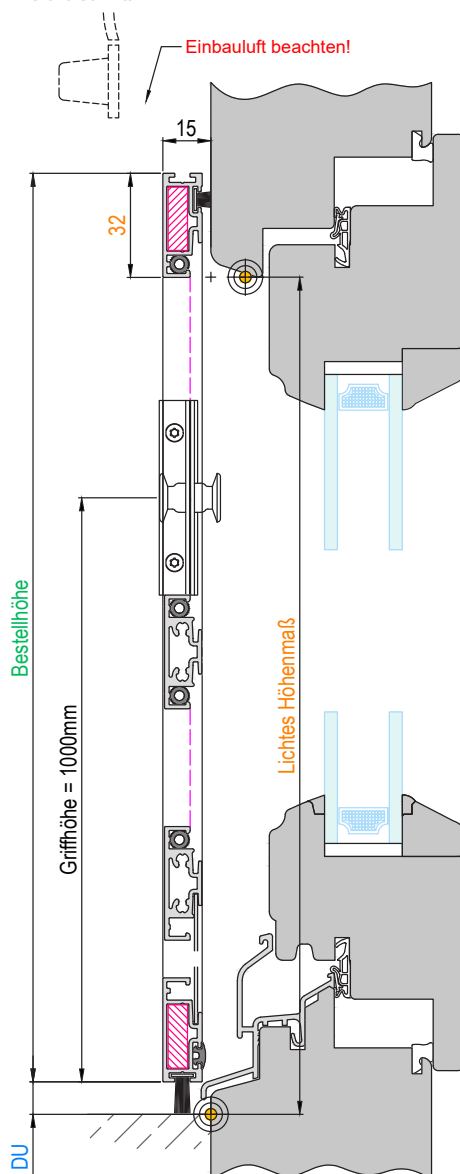

**Ausführung**

**DTL-15-2**

Zweiflügelig ohne Montagerahmen nach außen öffnend mit Griffleiste.  
DT - Flügel Standard oder DT - Flügel Großprofil möglich.  
Optional mit DT - Magnethalteprofil, statt Aufklebe Rahmen Magnet möglich.

**Einsatzgebiet**

Kunststoff- und Aluminiumfenster.  
Laibungsmontage an Führungsschiene.  
Bautiefe: 15 mm  
Einstand in die Lichte: 0 mm  
Griffüberstand: 0 mm

**Empfohlene Maßpunkte**



**Bestellmaße**

- Bestellbreite = Lichtes Breitenmaß - 16mm
- Bestellhöhe = Lichtes Höhenmaß + 64mm
- oder nach örtlicher Gegebenheit.

Öffnungsrichtung:  
(Bandseitige Ansicht)

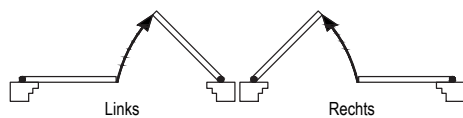

**Verwendete Profile**

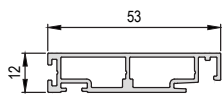
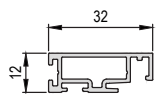

**DT - Flügel Standard**  
(Art.-Nr.: ILS032A012)

**DT - Flügel Großprofil**  
(Art.-Nr.: ILS053A012)

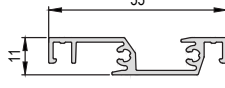
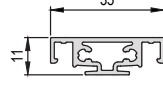
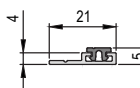

**DT - Magnethalteprofil**  
(Art.-Nr.: ILS021A004)

**DT - Gewebeteilende Sprosse**  
(Art.-Nr.: ILS035A011)

**DT - Griffleiste**  
(Art.-Nr.: ILS055A012)

**Vertikalschnitt**



Einbauluft beachten!

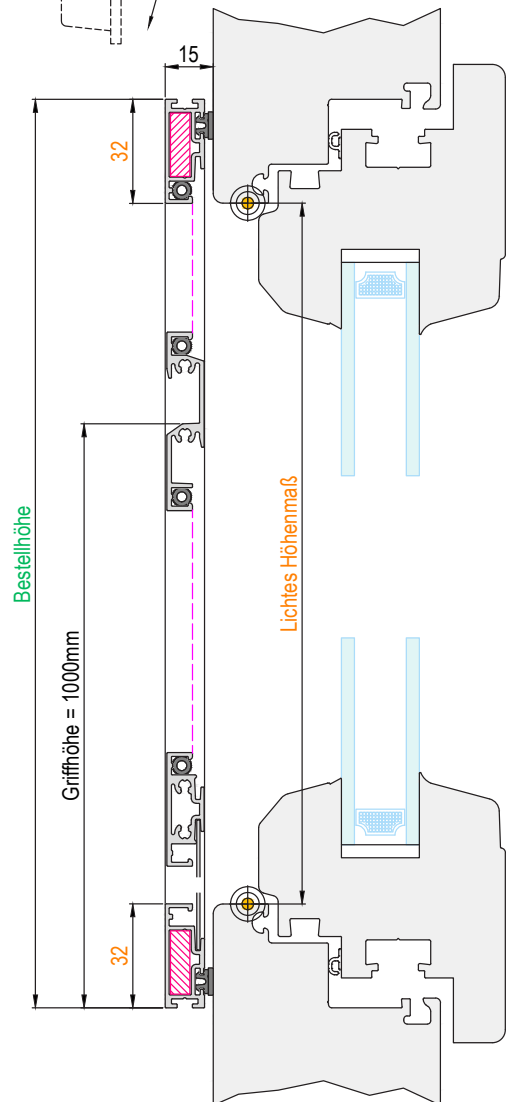

**Horizontalschnitt**

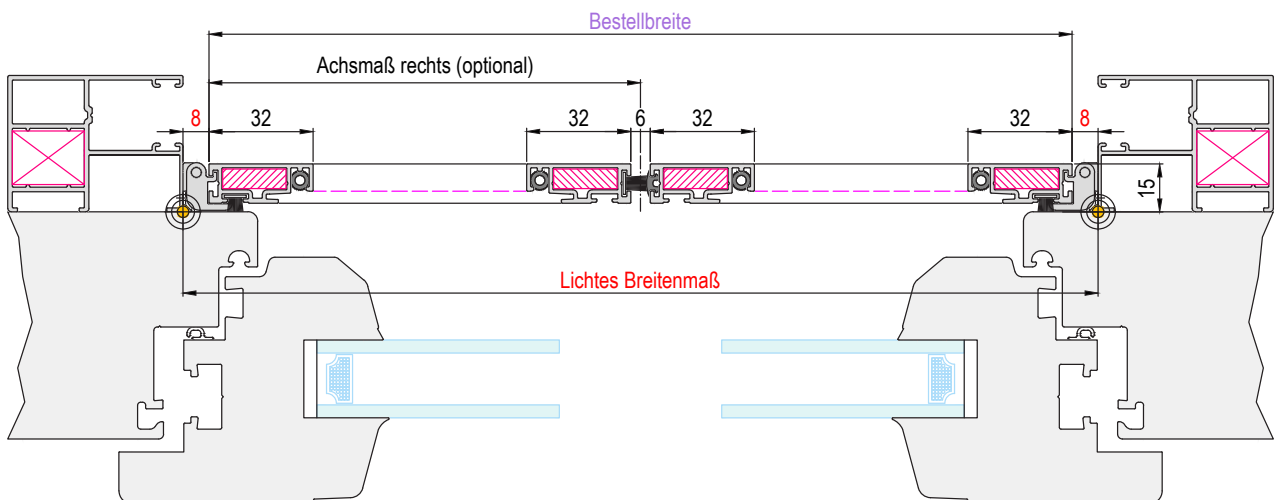

**Ausführung**

**DTL-15-2-B**

Zweiflügelig ohne Montagerahmen nach außen öffnend mit Griffleiste, Bürstendichtung unten.  
DT - Flügel Standard oder DT - Flügel Großprofil möglich.  
Optional mit DT - Magnethalteprofil, statt Aufklebe Rahmen Magnet möglich.

**Einsatzgebiet**

Kunststoff-, Holz- und Aluminiumfenster.  
Laibungsmontage an Führungsschiene.  
Bautiefe: 15 mm  
Einstand in die Lichte: 0 mm  
Griffüberstand: 0 mm

**Empfohlene Maßpunkte**



**Bestellmaße**

- Bestellbreite = Lichtes Breitenmaß - 16mm
- Bestellhöhe = Lichtes Höhenmaß - DU + 32mm
- DU = 5 bis 23mm (Standard ist 10mm)
- oder nach örtlicher Gegebenheit.

Öffnungsrichtung:  
(Bandseitige Ansicht)

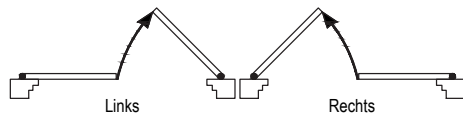

**Verwendete Profile**

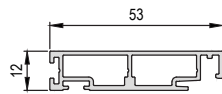
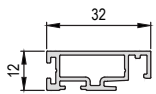

**DT - Flügel Standard**  
(Art.-Nr.: ILS032A012)

**DT - Flügel Großprofil**  
(Art.-Nr.: ILS053A012)

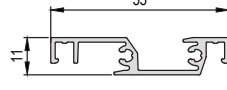
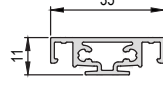
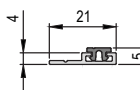

**DT - Magnethalteprofil**  
(Art.-Nr.: ILS021A004)

**DT - Gewebeteilende Sprosse**  
(Art.-Nr.: ILS035A011)

**DT - Griffleiste**  
(Art.-Nr.: ILS055A012)

**Vertikalschnitt**

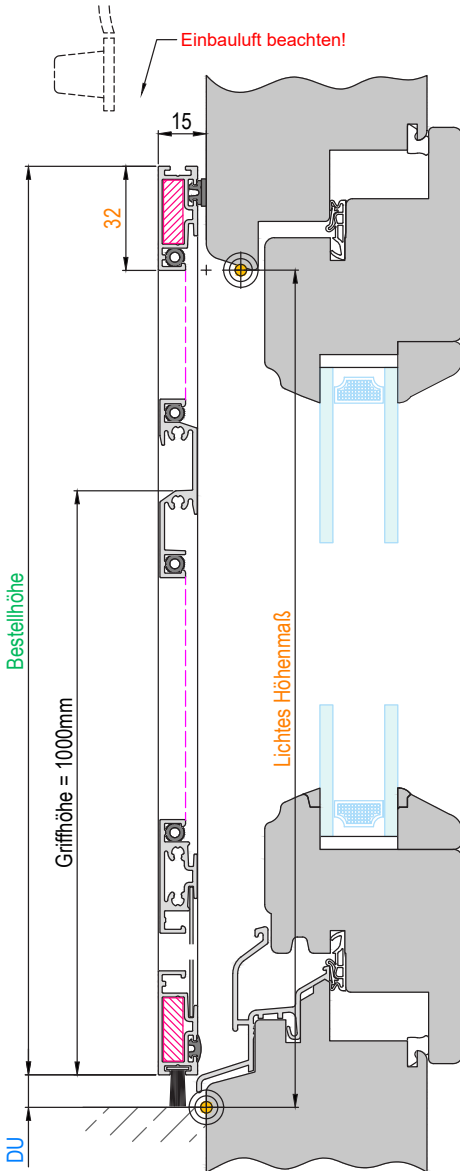

**Horizontalschnitt**

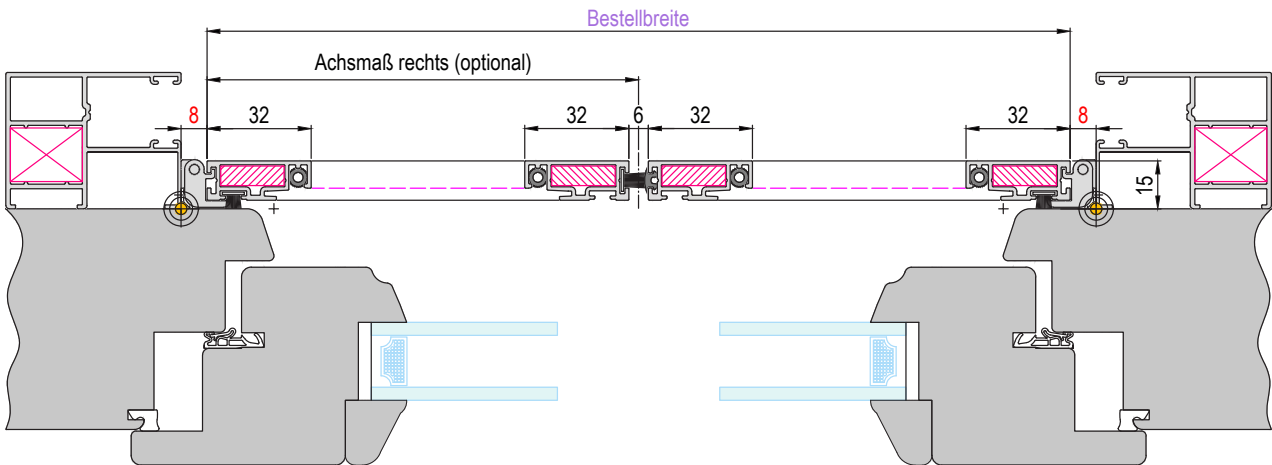

**Ausführung**

**DTL-15-2-K**

Zweiflügelig ohne Montagerahmen nach außen öffnend mit Knopfgriff und zusätzlicher gewebetейlender Sprosse.  
 DT - Flügel Standard oder DT - Flügel Großprofil möglich.  
 DT - Flügel Großprofil mit Knopfgriff und ohne Sprosse möglich.  
 Optional mit DT - Magnethalprofil, statt Aufklebe Rahmen Magnet möglich.

**Einsatzgebiet**

Kunststoff- und Aluminiumfenster.  
 Laibungsmontage an Führungsschiene.  
 Bautiefe: 15 mm  
 Einstand in die Lichte: 3 mm  
 Griffüberstand: 1 mm

**Empfohlene Maßpunkte**



**Bestellmaße**

- Bestellbreite = Lichtes Breitenmaß - 16mm
- Bestellhöhe = Lichtes Höhenmaß + 64mm
- oder nach örtlicher Gegebenheit.

Öffnungsrichtung:  
 (Bandseitige Ansicht)

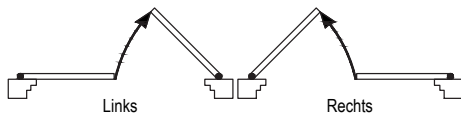

**Verwendete Profile**

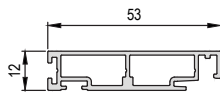
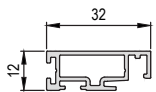

**DT - Flügel Standard**  
 (Art.-Nr.: ILS032A012)

**DT - Flügel Großprofil**  
 (Art.-Nr.: ILS053A012)

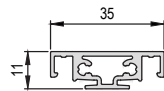
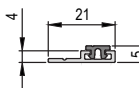

**DT - Magnethalprofil**  
 (Art.-Nr.: ILS021A004)

**DT - Gewebetейlende Sprosse**  
 (Art.-Nr.: ILS035A011)

**Vertikalschnitt**

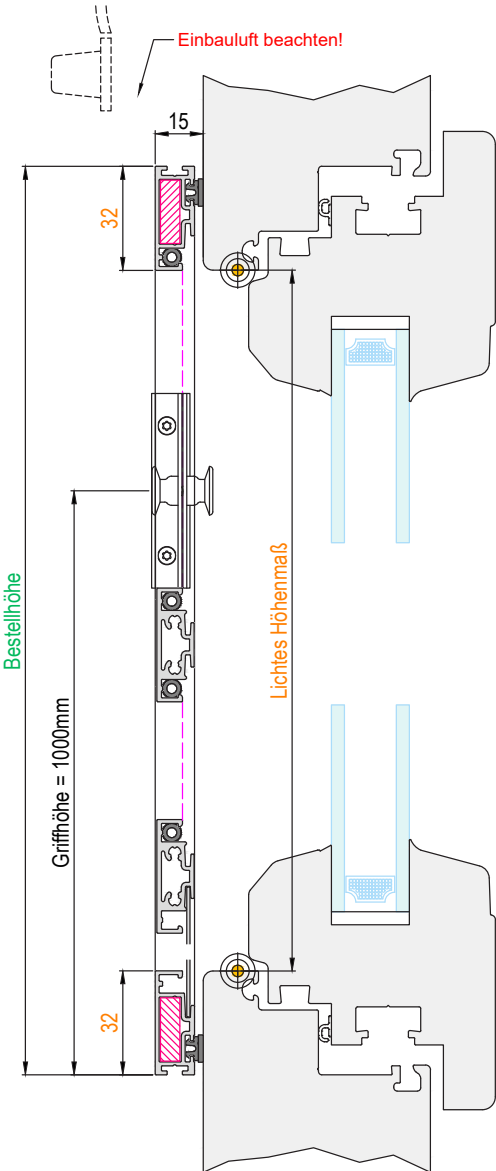

**Horizontalschnitt**

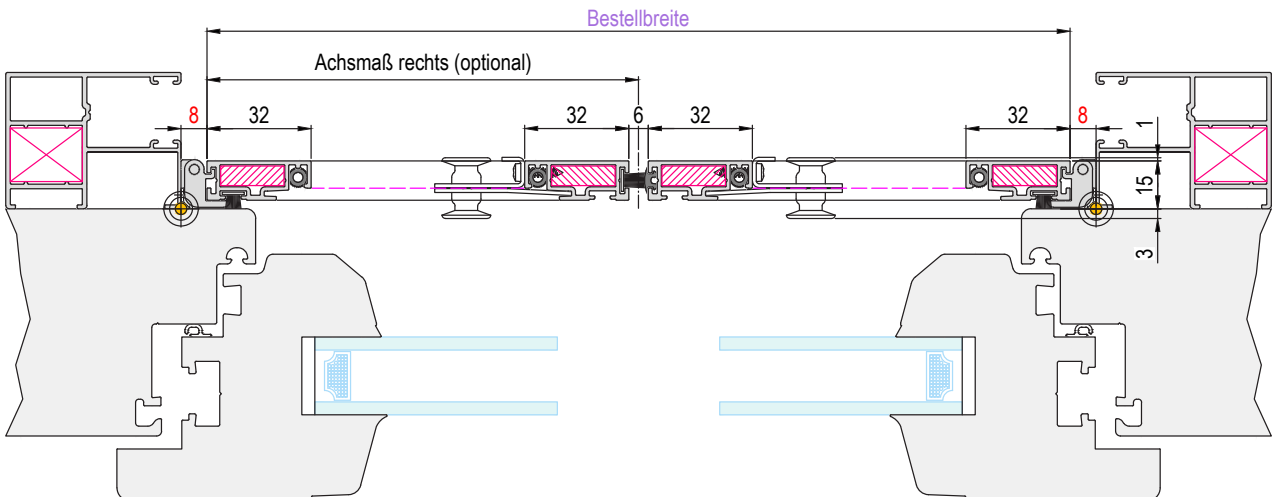

**Ausführung**

**DTL-15-2-KB**

Zweiflügelig ohne Montagerahmen nach außen öffnend mit Knopfgriff und zusätzlicher gewebeteilender Sprosse, Bürstendichtung unten.  
 DT - Flügel Standard oder DT - Flügel Großprofil möglich.  
 DT - Flügel Großprofil mit Knopfgriff und ohne Sprosse möglich.  
 Optional mit DT - Magnethalprofil, statt Aufklebe Rahmen Magnet möglich.

**Einsatzgebiet**

Kunststoff-, Holz- und Aluminiumfenster.  
 Laibungsmontage an Führungsschiene.  
 Bautiefe: 15 mm  
 Einstand in die Lichte: 3 mm  
 Griffüberstand: 1 mm

**Empfohlene Maßpunkte**



**Bestellmaße**

- Bestellbreite = Lichtes Breitenmaß - 16mm
- Bestellhöhe = Lichtes Höhenmaß - DU + 32mm
- DU = 5 bis 23mm (Standard ist 10mm)
- oder nach örtlicher Gegebenheit.

Öffnungsrichtung:  
 (Bandseitige Ansicht)

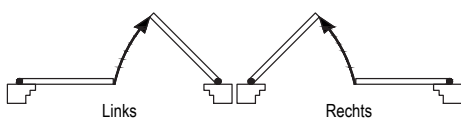

**Verwendete Profile**

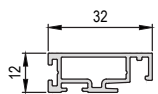

**DT - Flügel Standard**  
 (Art.-Nr.: ILS032A012)

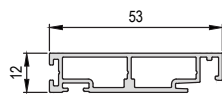

**DT - Flügel Großprofil**  
 (Art.-Nr.: ILS053A012)

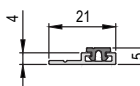

**DT - Magnethalprofil**  
 (Art.-Nr.: ILS021A004)

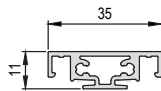

**DT - Gewebeteilende Sprosse**  
 (Art.-Nr.: ILS035A011)

**Vertikalschnitt**

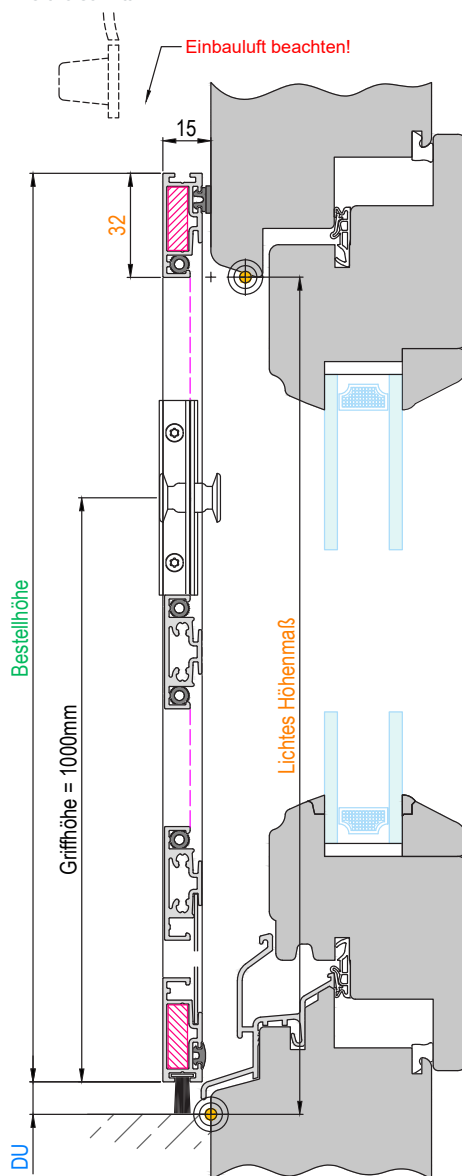

**Horizontalschnitt**

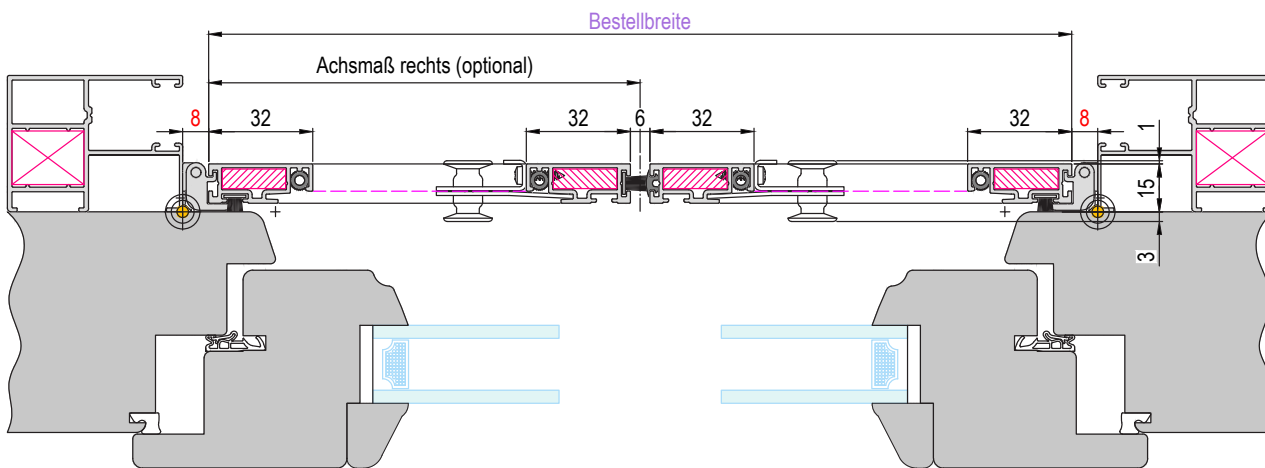

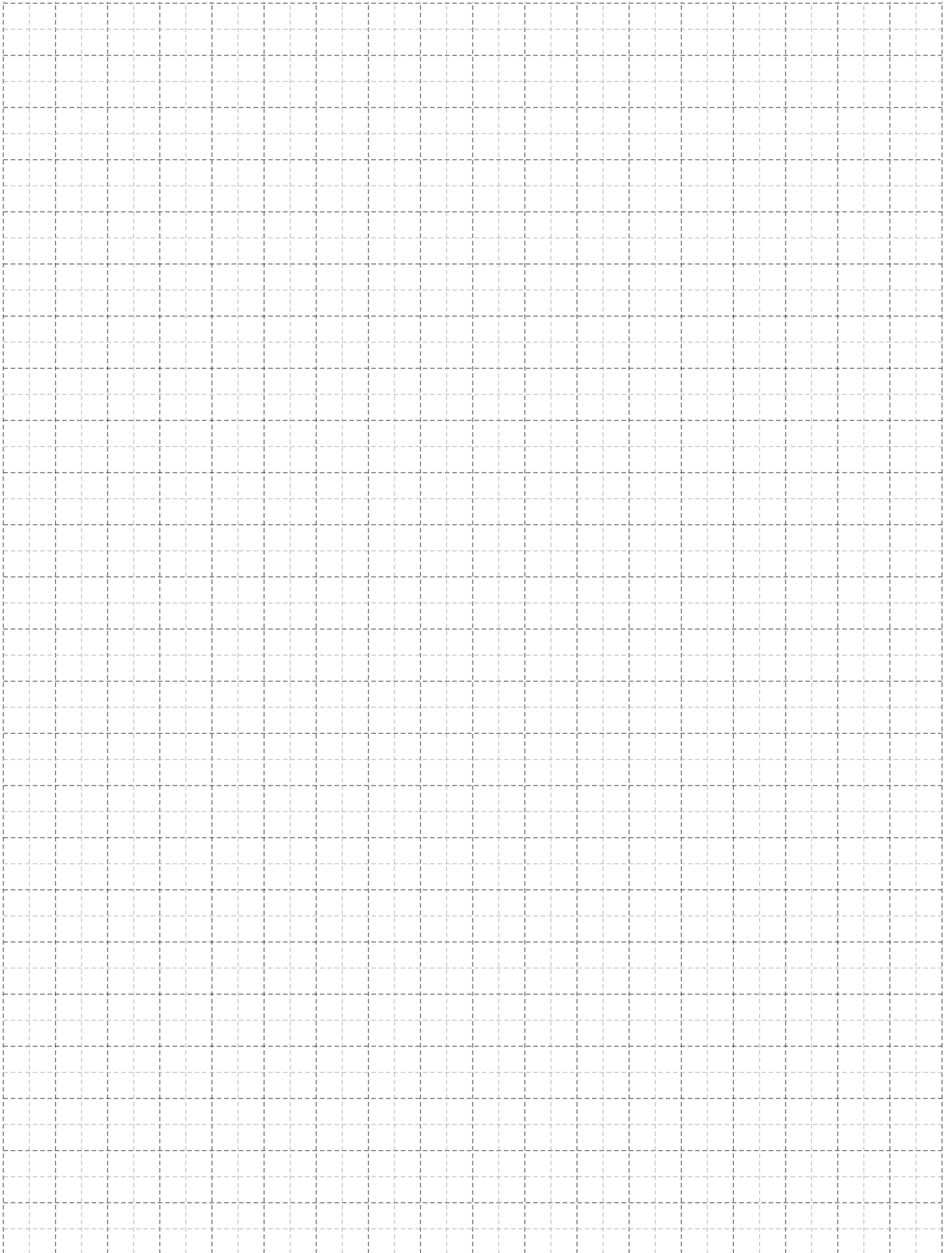

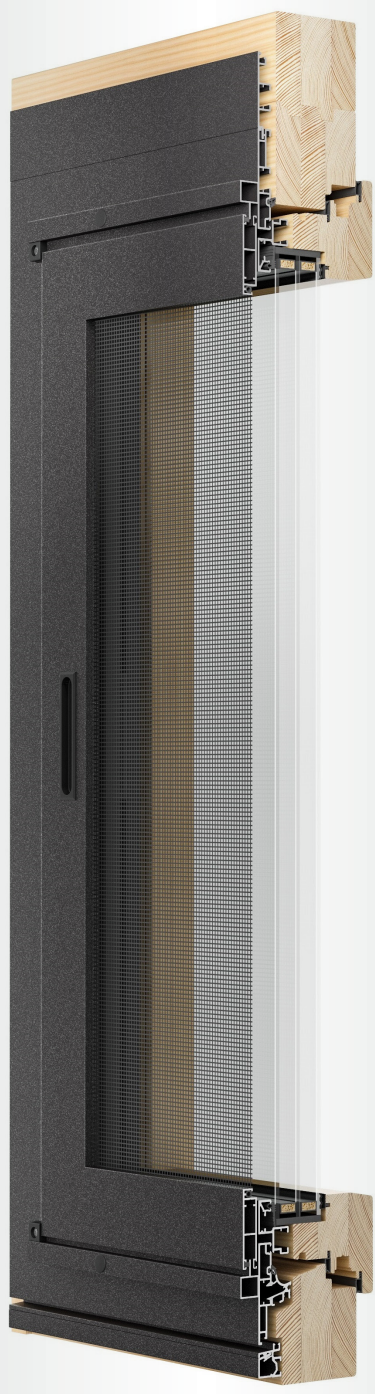

SA - Schiebeanlage (Ansicht von außen)

**Ausführung**

**SAF-18-1**

Einflügelig mit SA - Einfachführungsschiene oben und unten.  
Mit zusätzlichen Stoppern für die bauseitige Montage.  
Ab einer Flügelhöhe/-breite von über 2400mm wird aus Stabilitätsgründen der SA - Flügel Großprofil verwendet.

**Einsatzgebiet**

Kunststoff- und Aluminiumfenster.  
Frontmontage auf vorhandenen Blendrahmen.  
Bautiefe: 18 mm

**Empfohlene Maßpunkte**



**Bestellmaße**

- Bestelllänge FS = Mauerlichte Breite - 2mm
- Bestellbreite = Lichtes Breitenmaß + 50mm
- Bestellhöhe = Lichtes Höhenmaß + 75mm
- DL / DR = 0 bis 20mm (Standard ist 0mm)
- oder nach örtlicher Gegebenheit.

Öffnungsrichtung:  
(Ansicht von Außen)

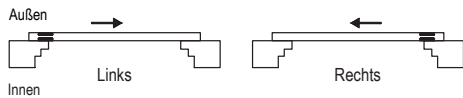

**Verwendete Profile**

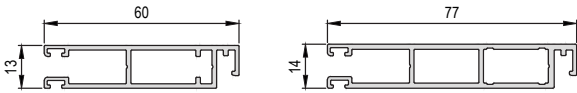

**SA - Flügel Standard**  
(Art.-Nr.: ILS060A013)

**SA - Flügel Großprofil**  
(Art.-Nr.: ILS077A013)

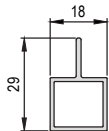

**SA - Einfachführungsschiene**  
(Art.-Nr.: ILS034A017)

**Horizontalschnitt**

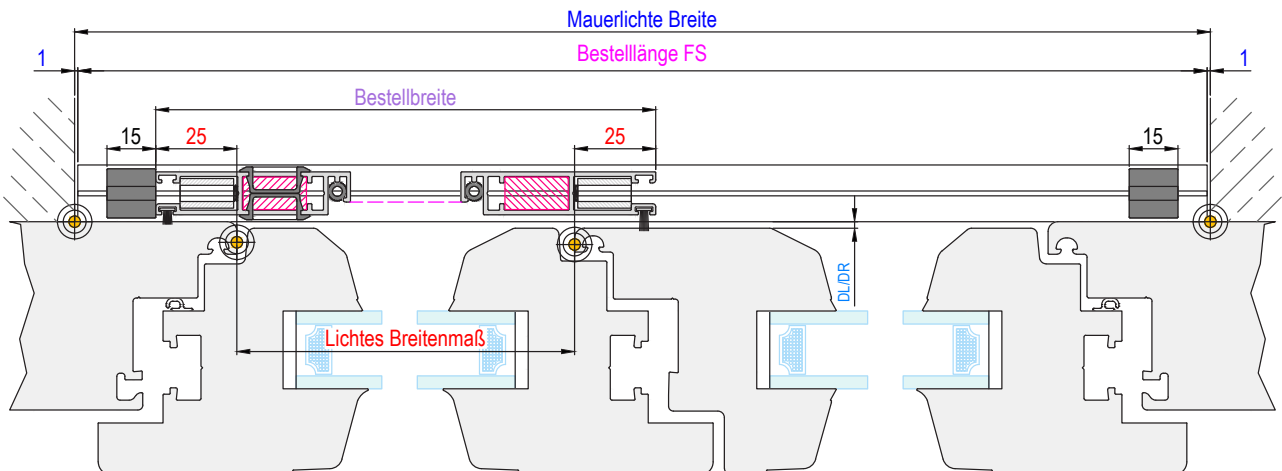

**Vertikalschnitt**

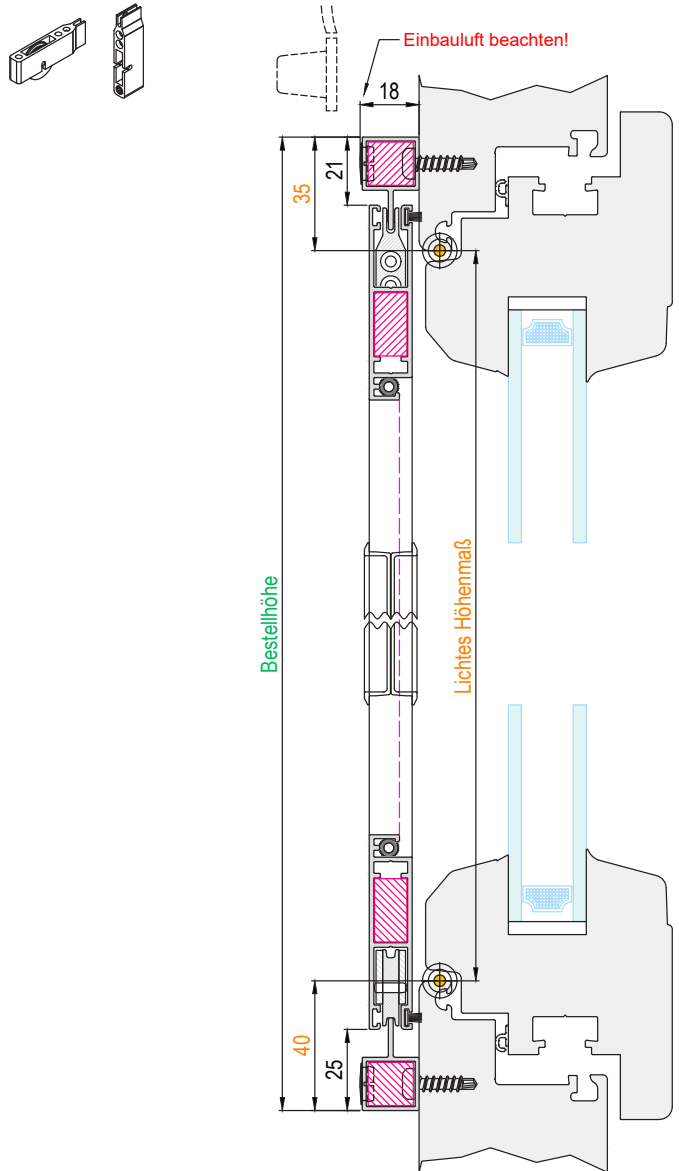

**Ausführung**

**SAF-18-1-B**

Einflügelig mit SA - Einfachführungsschiene und Bodenflachschiene.  
Mit zusätzlichen Stoppem für die bauseitige Montage.  
Ab einer Flügelhöhe/-breite von über 2400mm wird aus Stabilitätsgründen der SA - Flügel Großprofil verwendet.

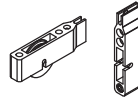

Vertikalschnitt

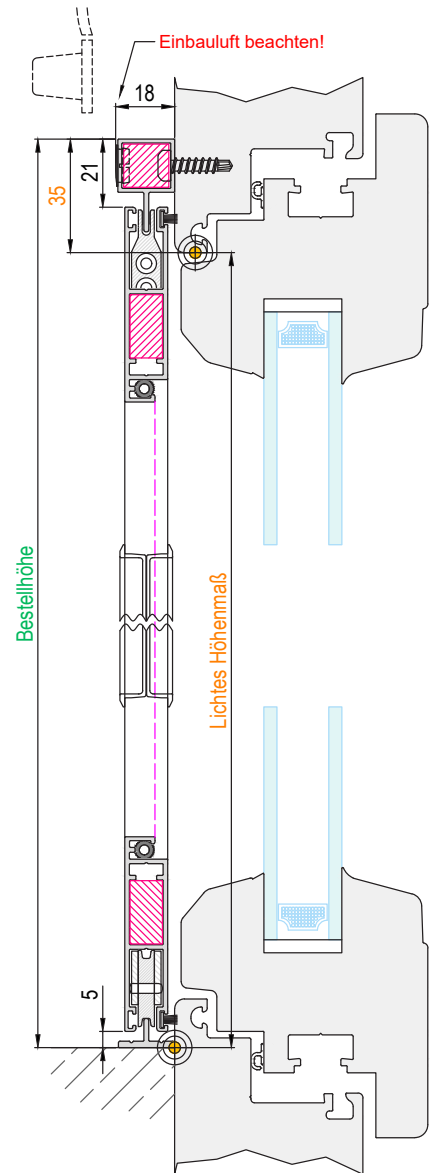

**Einsatzgebiet**

Kunststoff- und Aluminiumfenster.  
Frontmontage auf vorhandenen Blendrahmen.  
Bautiefe: 18 mm

**Empfohlene Maßpunkte**



**Bestellmaße**

- Bestelllänge FS = Mauerlichte Breite - 2mm
- Bestellbreite = Lichtes Breitenmaß + 50mm
- Bestellhöhe = Lichtes Höhenmaß + 35mm
- DL / DR = 0 bis 20mm (Standard ist 0mm)
- oder nach örtlicher Gegebenheit.

Öffnungsrichtung:  
(Ansicht von Außen)

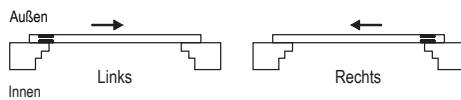

**Verwendete Profile**

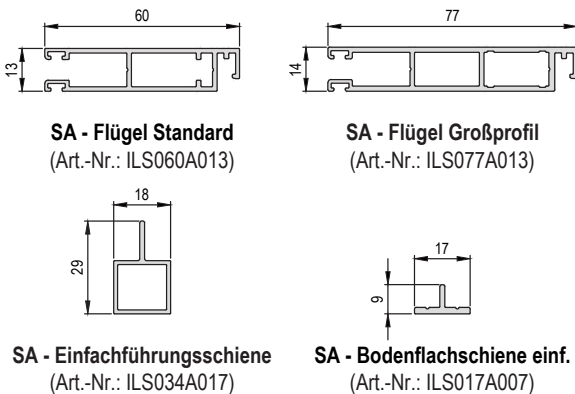

Horizontalschnitt

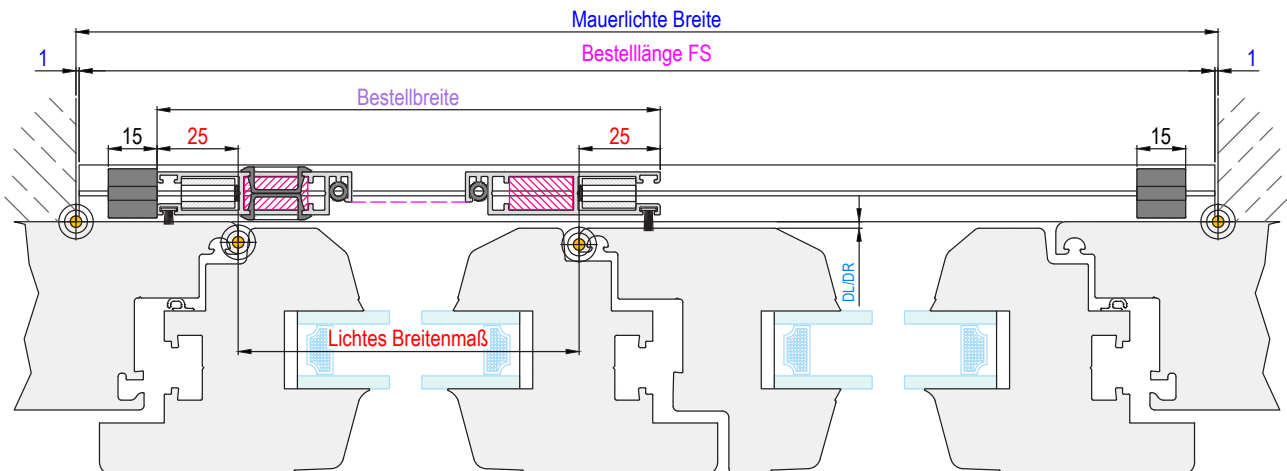

**Ausführung**

**SAF-18-1-M**

Einflügelig mit umlaufenden Montagerahmen.

Ab einer Flügelhöhe/-breite von über 2400mm wird aus Stabilitätsgründen der SA - Flügel Großprofil verwendet.

**Einsatzgebiet**

Kunststoff- und Aluminiumfenster.  
Frontmontage auf vorhandenen Blendrahmen.  
Bautiefe: 18 mm

**Empfohlene Maßpunkte**



**Bestellmaße**

- Bestellbreite = Lichtes Breitenmaß + 60mm
- Bestellhöhe = Lichtes Höhenmaß + 75mm
- DL / DR = 0 bis 20mm (Standard ist 0mm)
- oder nach örtlicher Gegebenheit.

Öffnungsrichtung:  
(Ansicht von Außen)

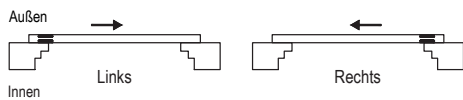

**Verwendete Profile**

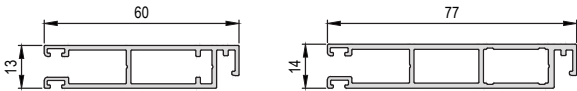

**SA - Flügel Standard**  
(Art.-Nr.: ILS060A013)

**SA - Flügel Großprofil**  
(Art.-Nr.: ILS077A013)

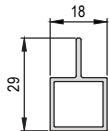

**SA - Einfachführungsschiene**  
(Art.-Nr.: ILS034A017)

Horizontalschnitt

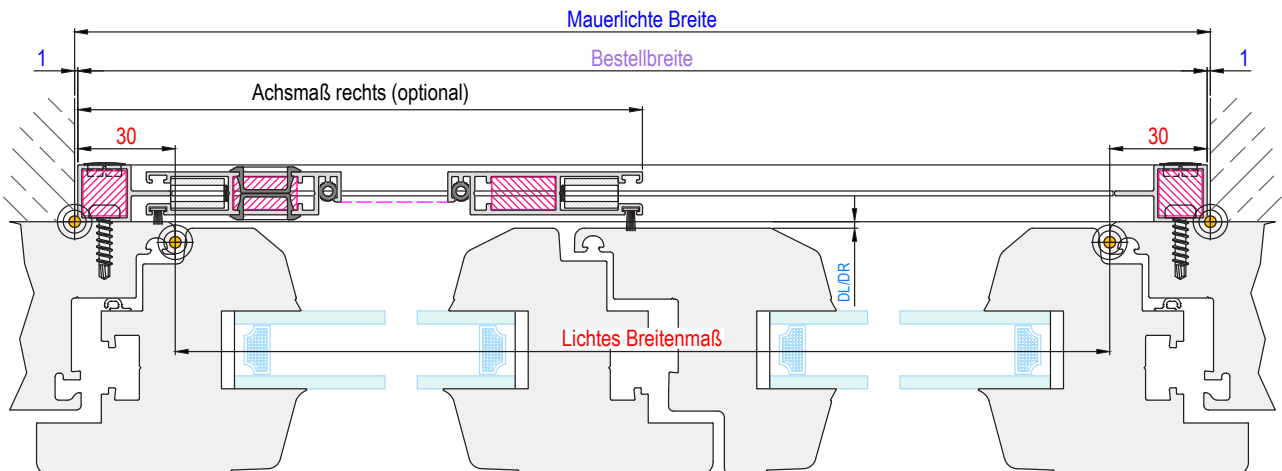

Vertikalschnitt

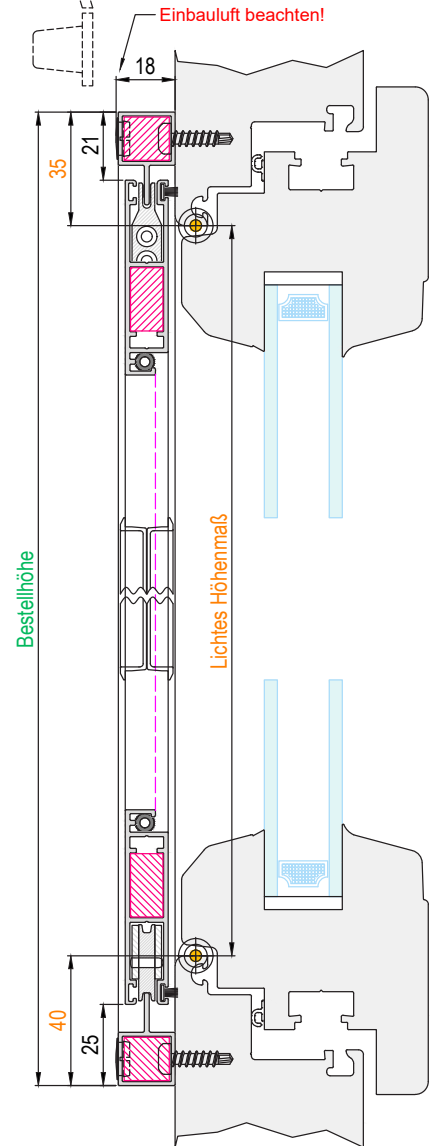
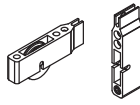

**Ausführung**

**SAF-18-1-MB**

Einflügelig mit Montagerahmen und Bodenflachschiene.

Ab einer Flügelhöhe/-breite von über 2400mm wird aus Stabilitätsgründen der SA - Flügel Großprofil verwendet.

**Einsatzgebiet**

Kunststoff- und Aluminiumfenster.  
Frontmontage auf vorhandenen Blendrahmen.  
Bautiefe: 18 mm

**Empfohlene Maßpunkte**



**Bestellmaße**

- Bestellbreite = Lichtes Breitenmaß + 60mm
- Bestellhöhe = Lichtes Höhenmaß + 35mm
- DL / DR = 0 bis 20mm (Standard ist 0mm)
- oder nach örtlicher Gegebenheit.

Öffnungsrichtung:  
(Ansicht von Außen)

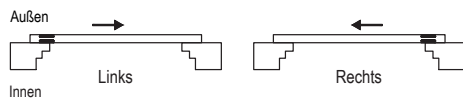

**Verwendete Profile**

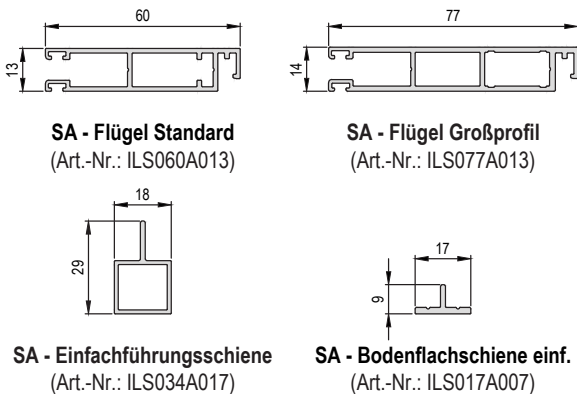

Vertikalschnitt

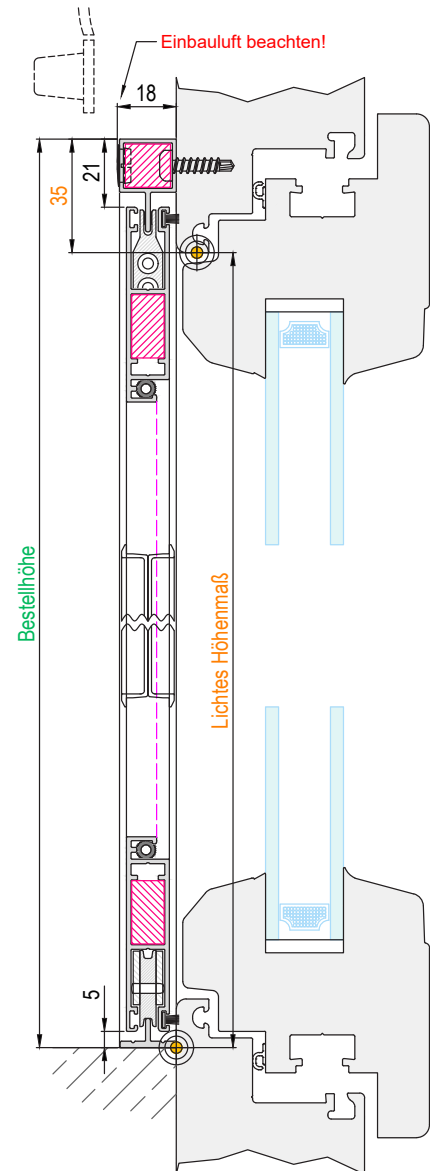

Horizontalschnitt

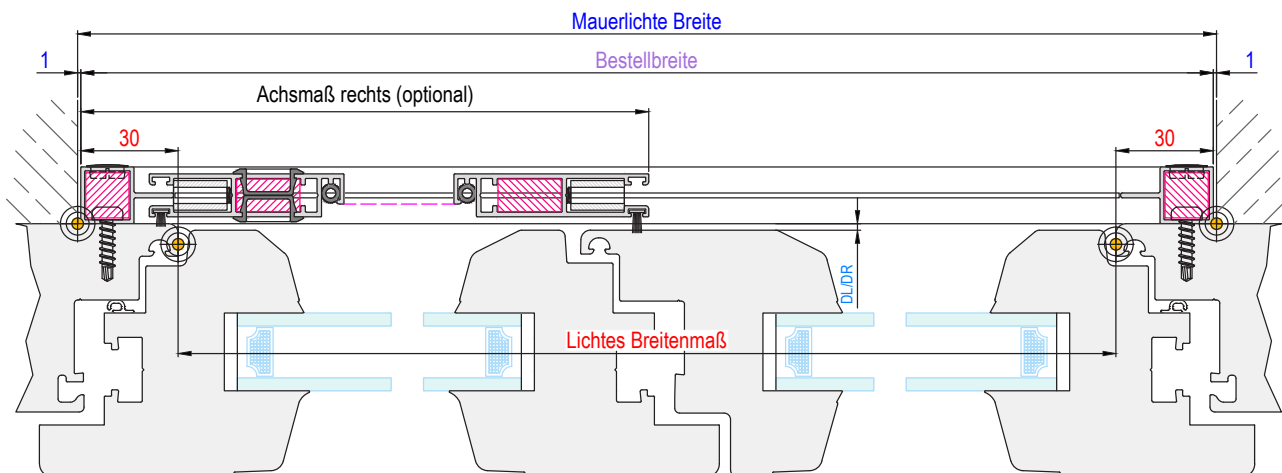

GS-Suntec\_IG-Lose\_SAF-18-1-M\_002

**Ausführung**

**SAF-18-2**

Zweiflügelig mit SA - Einfachführungsschiene oben und unten.  
Mit zusätzlichen Stoppern für die bauseitige Montage.  
Ab einer Flügelhöhe/-breite von über 2400mm wird aus Stabilitätsgründen der SA - Flügel Großprofil verwendet.

**Einsatzgebiet**

Kunststoff- und Aluminiumfenster.  
Frontmontage auf vorhandenen Blendrahmen.  
Bautiefe: 18 mm

**Empfohlene Maßpunkte**



**Bestellmaße**

- Bestelllänge FS = Mauerlichte Breite - 2mm
- Bestellbreite = Lichtes Breitenmaß + 50mm
- Bestellhöhe = Lichtes Höhenmaß + 75mm
- oder nach örtlicher Gegebenheit.

**Öffnungsrichtung:**  
(Ansicht von Außen)

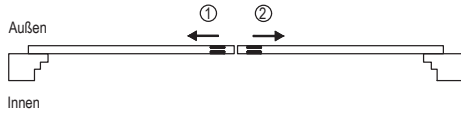

**Verwendete Profile**

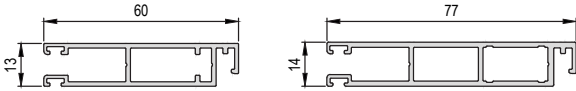

**SA - Flügel Standard**  
(Art.-Nr.: ILS060A013)

**SA - Flügel Großprofil**  
(Art.-Nr.: ILS077A013)

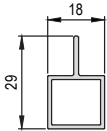

**SA - Einfachführungsschiene**  
(Art.-Nr.: ILS034A017)

**Horizontalschnitt**

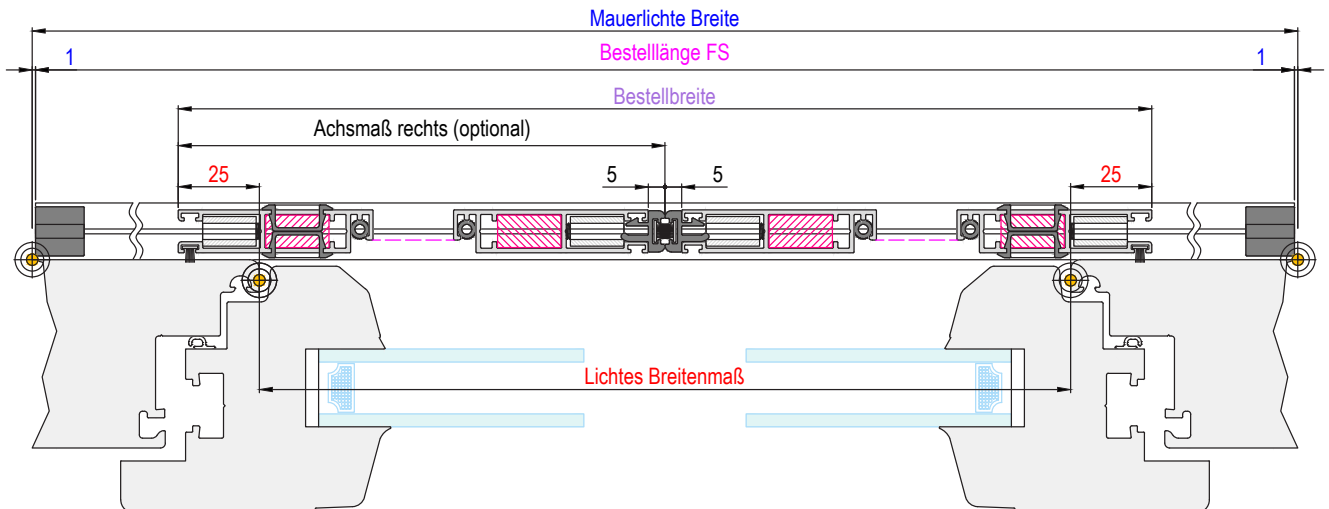

**Vertikalschnitt**

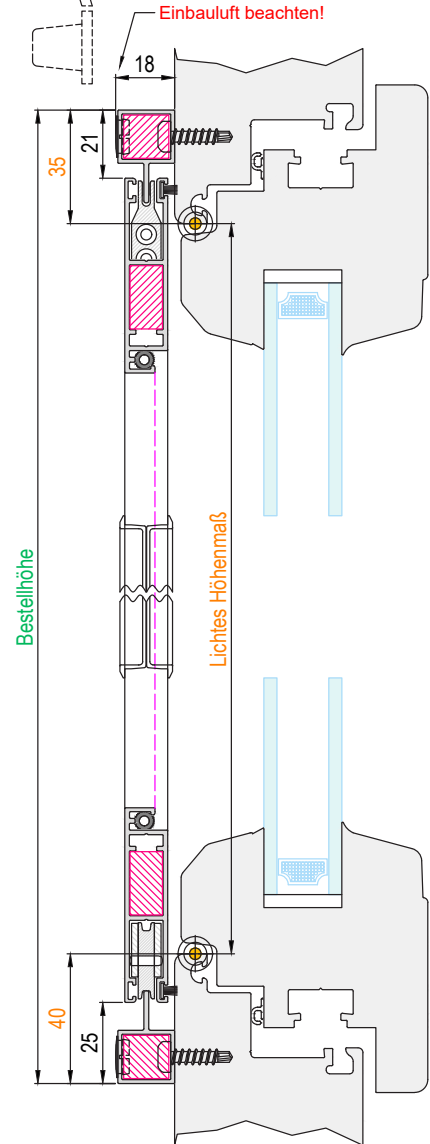
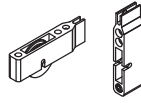

**Ausführung**

**SAF-18-2-B**

Zweiflügelig mit SA - Einfachführungsschiene und Bodenflachschiene.  
Mit zusätzlichen Stoppem für die bauseitige Montage.  
Ab einer Flügelhöhe/-breite von über 2400mm wird aus Stabilitätsgründen der SA - Flügel Großprofil verwendet.

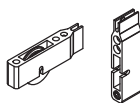

Vertikalschnitt

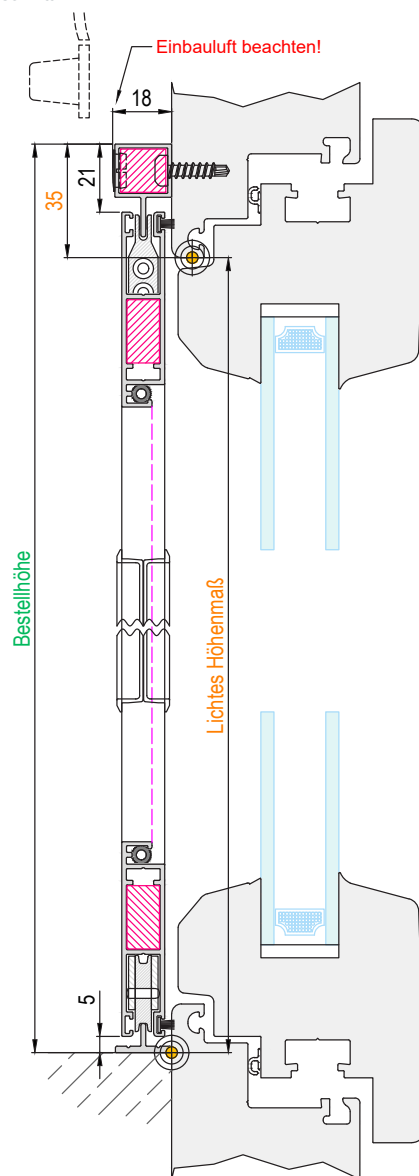

**Einsatzgebiet**

Kunststoff- und Aluminiumfenster.  
Frontmontage auf vorhandenen Blendrahmen.  
Bautiefe: 18 mm

**Empfohlene Maßpunkte**



**Bestellmaße**

- Bestelllänge FS = Mauerlichte Breite - 2mm
- Bestellbreite = Lichtes Breitenmaß + 50mm
- Bestellhöhe = Lichtes Höhenmaß + 35mm
- oder nach örtlicher Gegebenheit.

**Öffnungsrichtung:**  
(Ansicht von Außen)

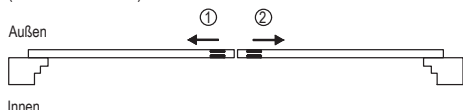

**Verwendete Profile**

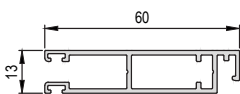

**SA - Flügel Standard**  
(Art.-Nr.: ILS060A013)



**SA - Flügel Großprofil**  
(Art.-Nr.: ILS077A013)

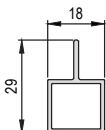

**SA - Einfachführungsschiene**  
(Art.-Nr.: ILS034A017)

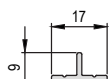

**SA - Bodenflachschiene einf.**  
(Art.-Nr.: ILS017A007)

Horizontalschnitt

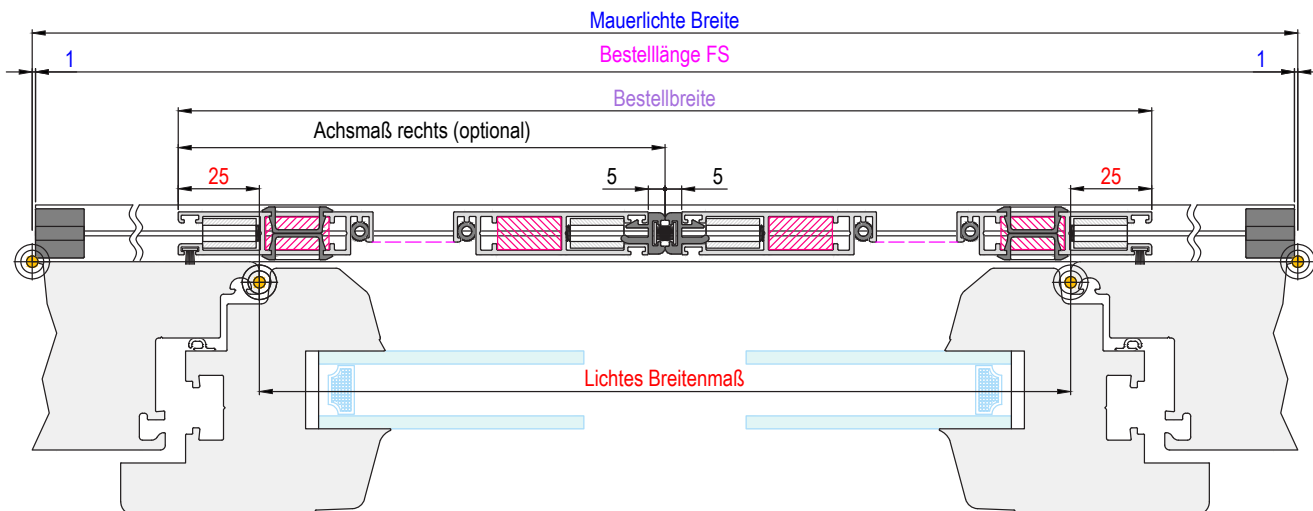

**Ausführung**

**SAF-18-2-M**

Zweiflügelig mit umlaufenden Montagerahmen.

Ab einer Flügelhöhe/-breite von über 2400mm wird aus Stabilitätsgründen der SA - Flügel Großprofil verwendet.

**Einsatzgebiet**

Kunststoff- und Aluminiumfenster.  
Frontmontage auf vorhandenen Blendrahmen.  
Bautiefe: 18 mm

**Empfohlene Maßpunkte**



**Bestellmaße**

- Bestelllänge FS = Mauerlichte Breite - 2mm
- Bestellbreite = Lichtes Breitenmaß + 50mm
- Bestellhöhe = Lichtes Höhenmaß + 75mm
- oder nach örtlicher Gegebenheit.

Öffnungsrichtung:  
(Ansicht von Außen)

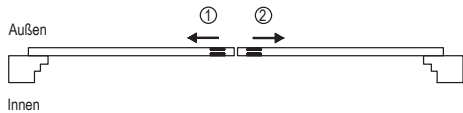

**Verwendete Profile**

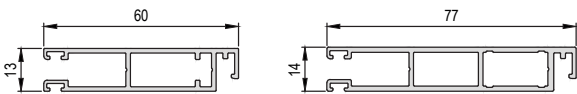

**SA - Flügel Standard**  
(Art.-Nr.: ILS060A013)

**SA - Flügel Großprofil**  
(Art.-Nr.: ILS077A013)

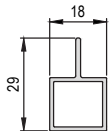

**SA - Einfachführungsschiene**  
(Art.-Nr.: ILS034A017)

Horizontalschnitt

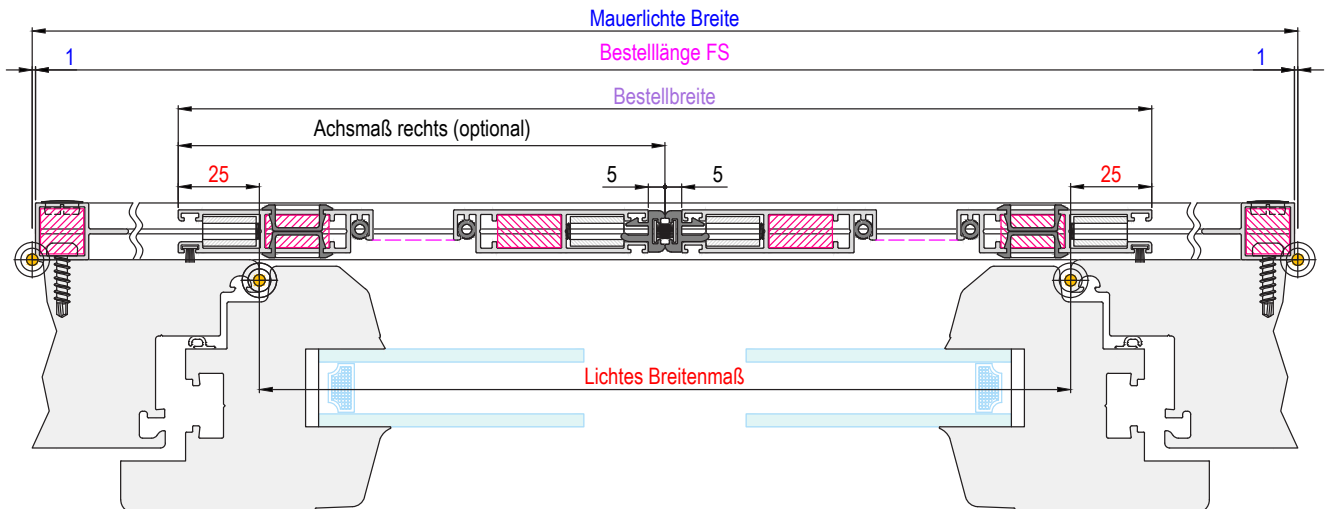

Vertikalschnitt

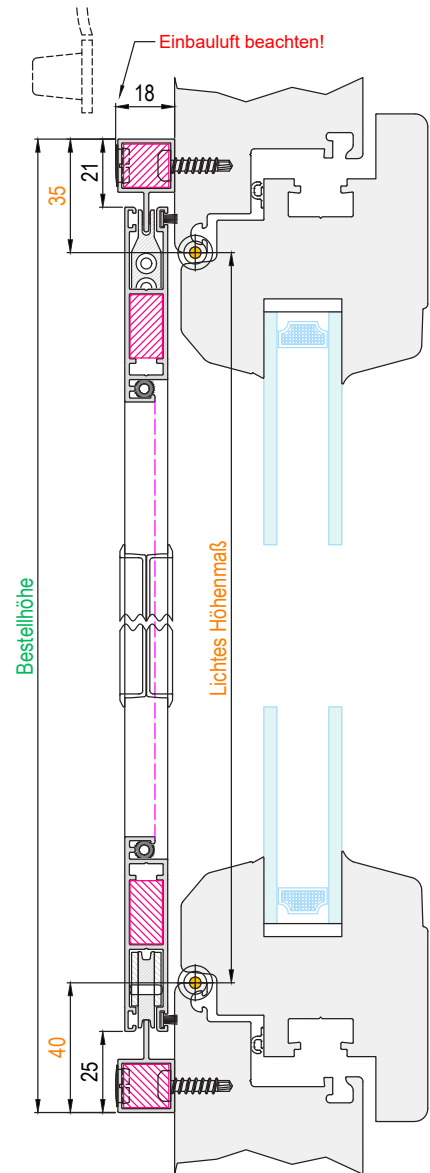

**Ausführung**

**SAF-18-2-MB**

Zweiflügelig mit Montagerahmen und Bodenflachschiene.

Ab einer Flügelhöhe/-breite von über 2400mm wird aus Stabilitätsgründen der SA - Flügel Großprofil verwendet.

**Einsatzgebiet**

Kunststoff- und Aluminiumfenster.  
Frontmontage auf vorhandenen Blendrahmen.  
Bautiefe: 18 mm

**Empfohlene Maßpunkte**



**Bestellmaße**

- Bestelllänge FS = Mauerlichte Breite - 2mm
- Bestellbreite = Lichtes Breitenmaß + 50mm
- Bestellhöhe = Lichtes Höhenmaß + 35mm
- oder nach örtlicher Gegebenheit.

Öffnungsrichtung:  
(Ansicht von Außen)

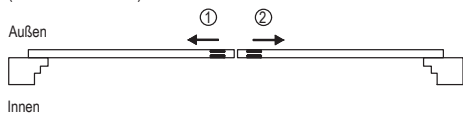

**Verwendete Profile**

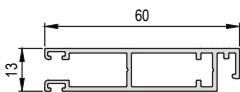

**SA - Flügel Standard**  
(Art.-Nr.: ILS060A013)



**SA - Flügel Großprofil**  
(Art.-Nr.: ILS077A013)

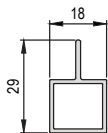

**SA - Einfachführungsschiene**  
(Art.-Nr.: ILS034A017)

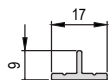

**SA - Bodenflachschiene einf.**  
(Art.-Nr.: ILS017A007)

Vertikalschnitt

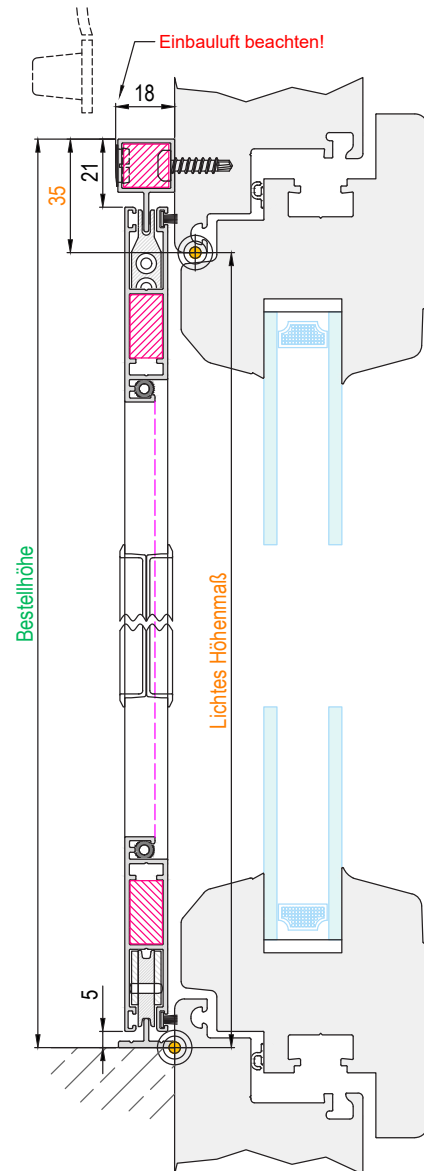

Horizontalschnitt

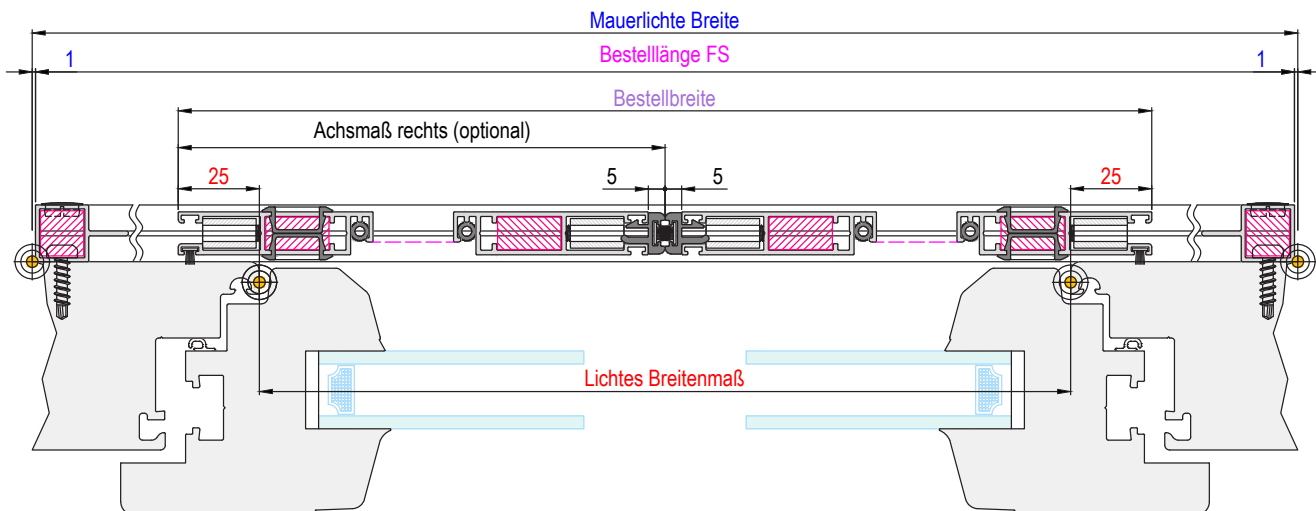

**Ausführung**

**SAF-33-2-M**

Zweiflügelig mit umlaufenden Montagerahmen.

Ab einer Flügelhöhe/-breite von über 2400mm wird aus Stabilitätsgründen der SA - Flügel Großprofil verwendet.

**Einsatzgebiet**

Kunststoff- und Aluminiumfenster.  
Frontmontage auf vorhandenen Blendrahmen.  
Bautiefe: 33 mm

**Empfohlene Maßpunkte**



**Bestellmaße**

- Bestellbreite = Lichtes Breitenmaß + 60mm
- Bestellhöhe = Lichtes Höhenmaß + 60mm
- oder nach örtlicher Gegebenheit.

Öffnungsrichtung:  
(Ansicht von Außen)

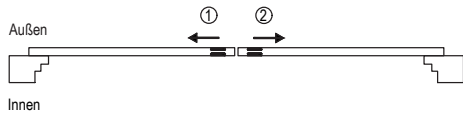

**Verwendete Profile**

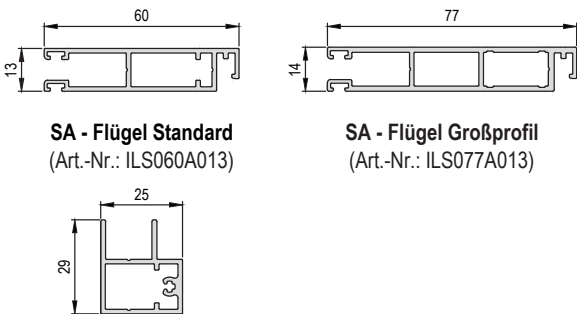

**SA - Flügel Standard**  
(Art.-Nr.: ILS060A013)

**SA - Flügel Großprofil**  
(Art.-Nr.: ILS077A013)

**SA - Doppelführungsschiene**  
(Art.-Nr.: ILS034A025)

**Horizontalschnitt**

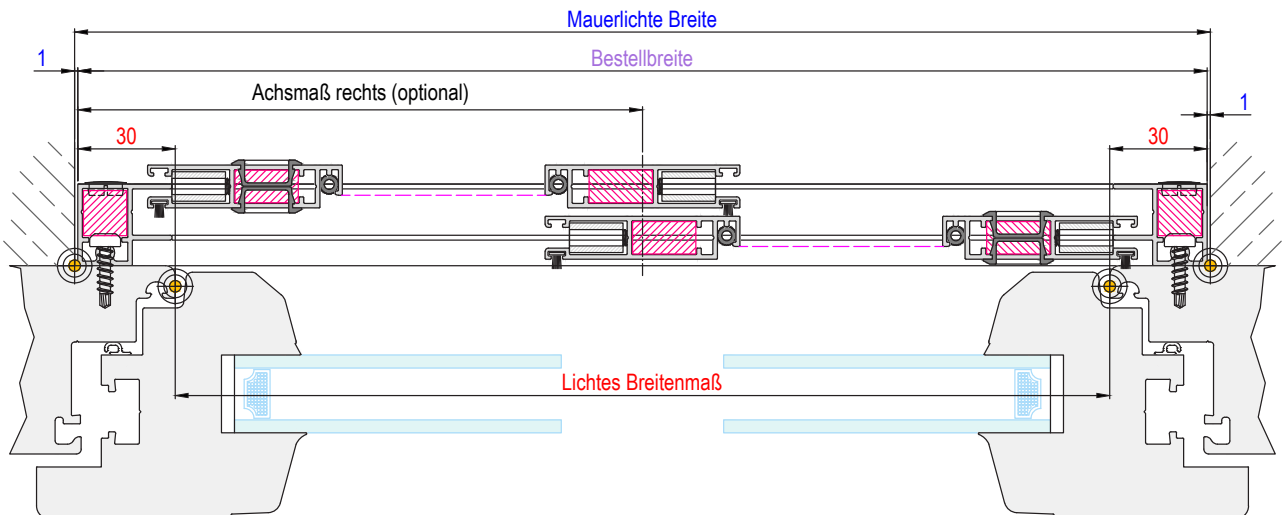

**Vertikalschnitt**

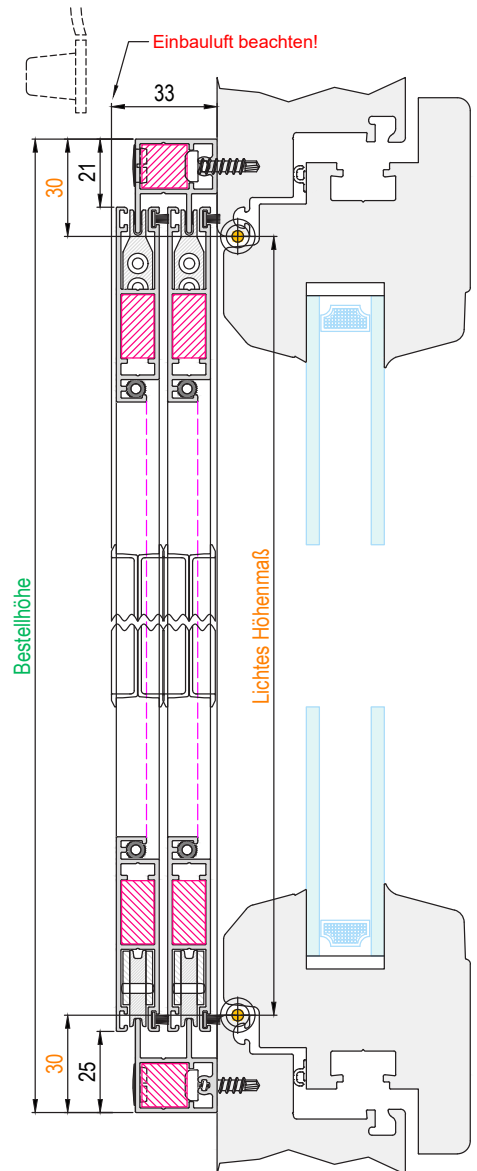

**Ausführung**

**SAF-33-2-MB**

Zweiflügelig mit Montagerahmen und Bodenflachschiene.

Ab einer Flügelhöhe/-breite von über 2400mm wird aus Stabilitätsgründen der SA - Flügel Großprofil verwendet.

**Einsatzgebiet**

Kunststoff- und Aluminiumfenster.  
Frontmontage auf vorhandenen Blendrahmen.  
Bautiefe: 33 mm

**Empfohlene Maßpunkte**



**Bestellmaße**

- Bestellbreite = Lichtes Breitenmaß + 60mm
- Bestellhöhe = Lichtes Höhenmaß + 30mm
- oder nach örtlicher Gegebenheit.

Öffnungsrichtung:  
(Ansicht von Außen)

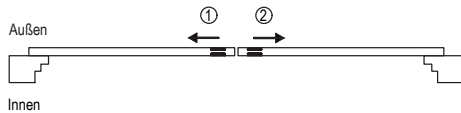

**Verwendete Profile**



**SA - Flügel Standard**  
(Art.-Nr.: ILS060A013)

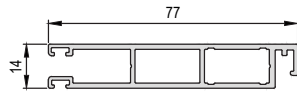

**SA - Flügel Großprofil**  
(Art.-Nr.: ILS077A013)

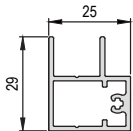

**SA - Doppelführungsschiene**  
(Art.-Nr.: ILS034A025)

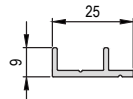

**SA - Bodenflachschiene dopp.**  
(Art.-Nr.: ILS025A013)

Vertikalschnitt

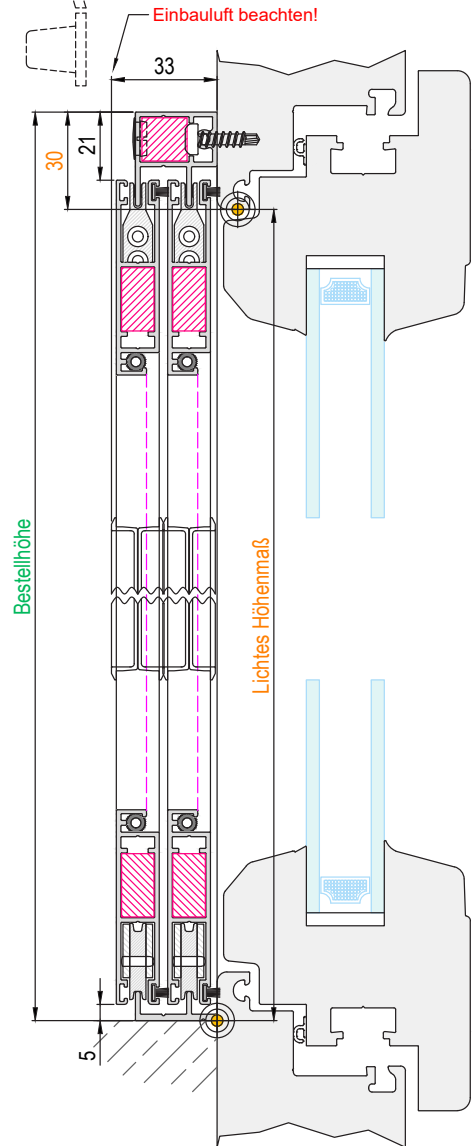

Horizontalschnitt

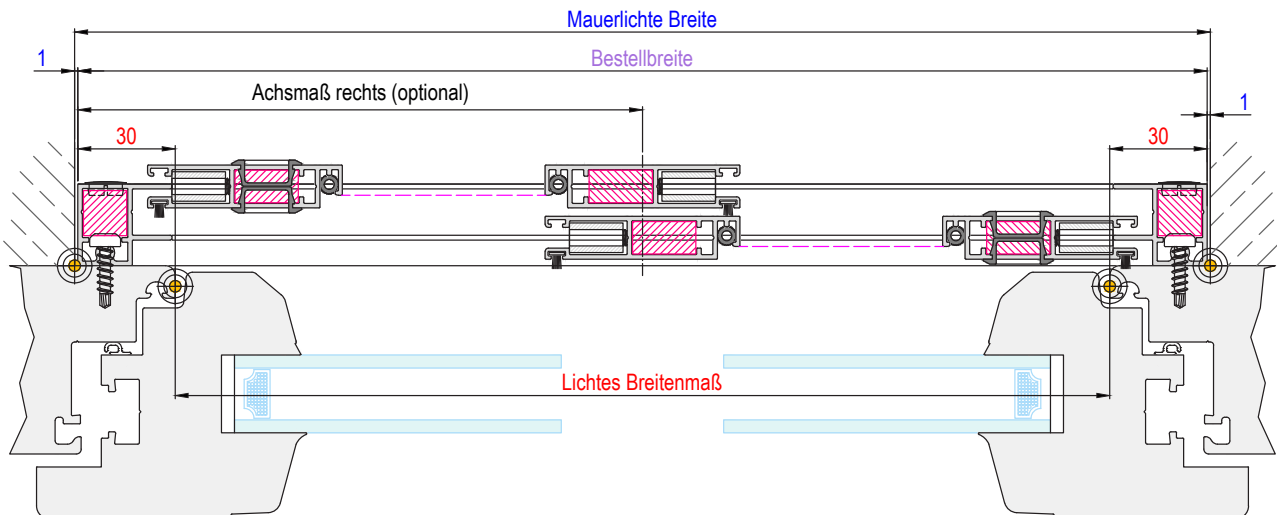

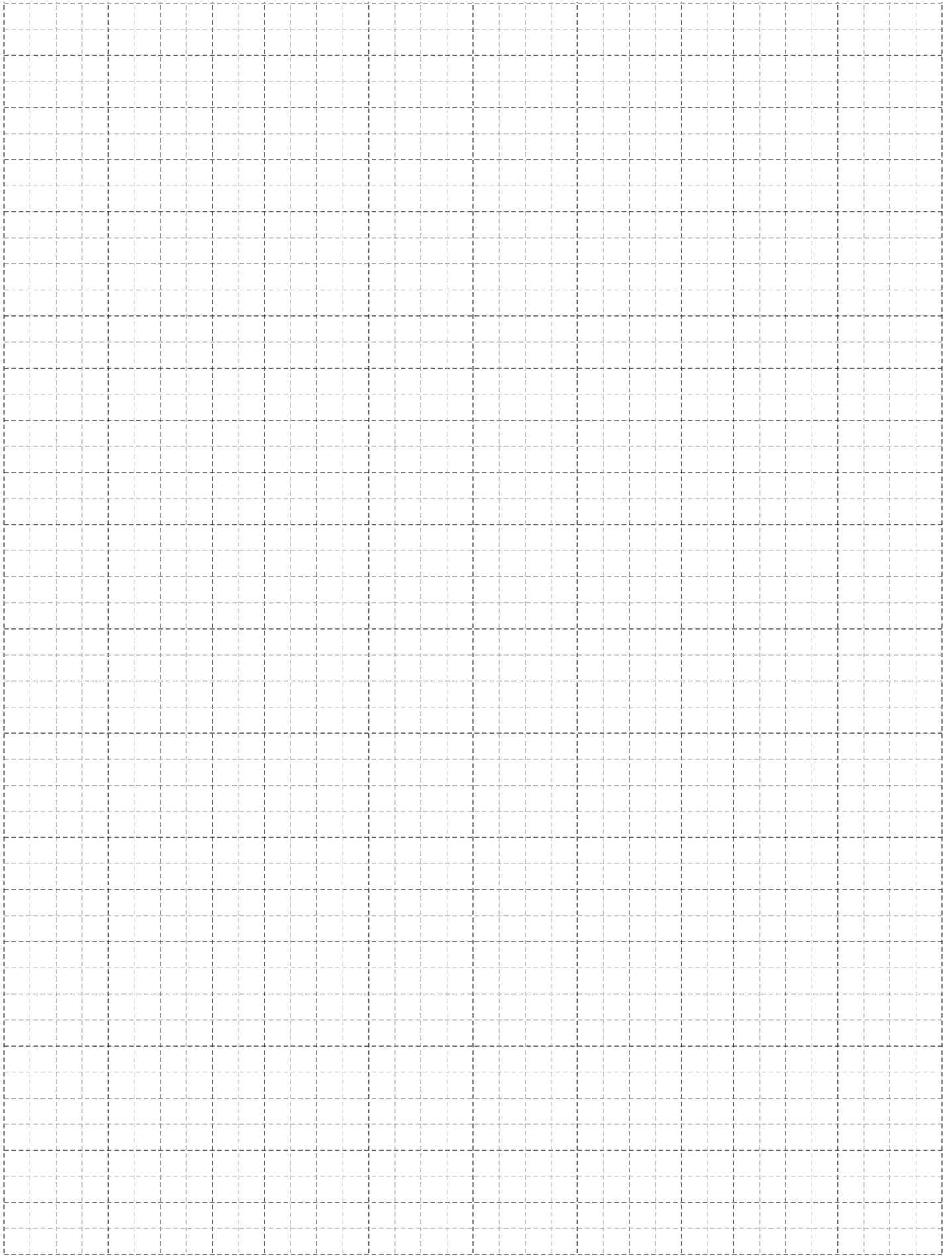



RO

*RO - Insektenschutzrollo (Ansicht von innen)*

**Ausführung**

**ROF-41**

Insektenschutzrollo in vertikalrichtung schließend.  
RO - Gewebeschiene narretierung stufenlos höheneinstellbar.

**Einsatzgebiet**

Kunststoff- Holz- und Aluminiumfenster.  
Frontmontage auf vorhandenen Blendrahmen.  
Bautiefe: 41 mm  
Einstand in die Lichte: 0 mm  
Griffüberstand: 0 mm

**Empfohlene Maßpunkte**



**Bestellmaße**

- Bestellbreite = Lichtes Breitenmaß - 4mm
- Bestellhöhe = Lichtes Höhenmaß - 4mm
- VI = min. 10mm
- oder nach örtlicher Gegebenheit.

**Verwendete Profile**

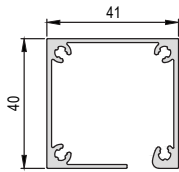

**RO - Kasten**  
(Art.-Nr.: ISS041A040)

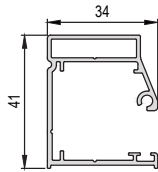

**RO - Führungsschiene**  
(Art.-Nr.: ISS040A034)

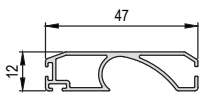

**RO - Gewebeschiene**  
(Art.-Nr.: LSS047A012)

Vertikalschnitt

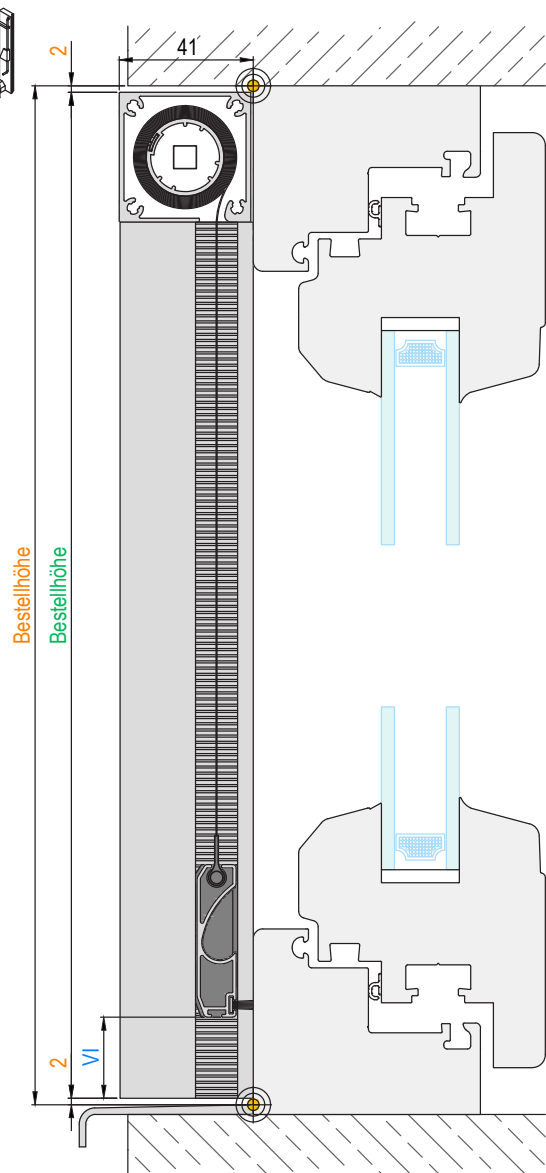

Horizontalschnitt

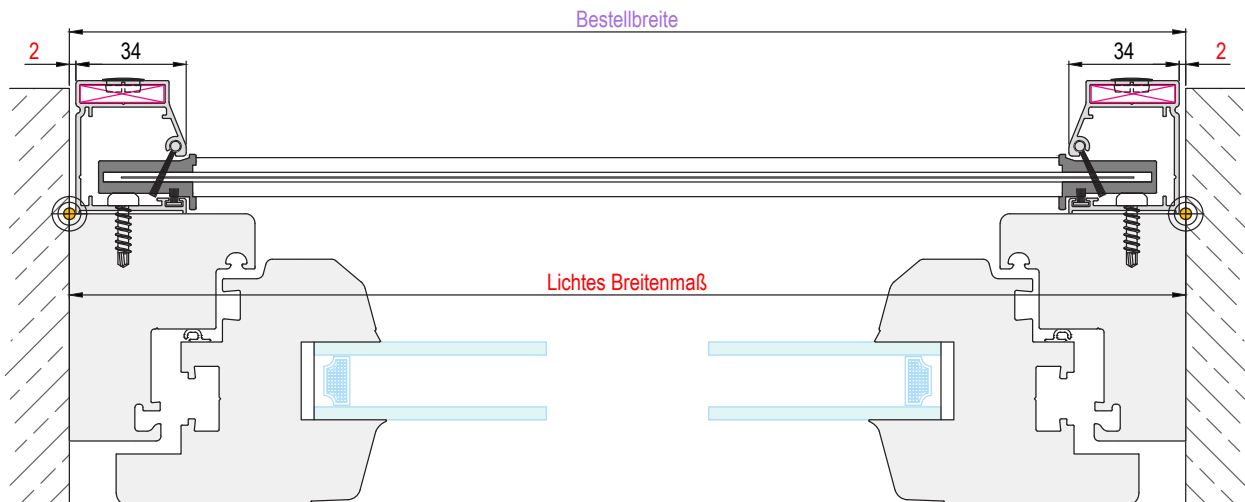

GS-Suntec\_IG-Lose\_ROF-41\_001

**Ausführung**

**ROF-41-B**

Insektenschutzrollo in vertikalrichtung schließend.  
RO - Gewebeschienenarretierung stufenlos höheneinstellbar.  
Variable Bürstenlänge zur Wetterschiene oder optional nach unten ausführbar.



**Einsatzgebiet**

Kunststoff- Holz- und Aluminiumfenster.  
Frontmontage auf vorhandenen Blendrahmen.  
Bautiefe: 41 mm  
Einstand in die Lichte: 0 mm  
Griffüberstand: 0 mm

**Empfohlene Maßpunkte**



**Bestellmaße**

- Bestellbreite = Lichtes Breitenmaß - 4mm
- Bestellhöhe = Lichtes Höhenmaß - 4mm
- VI = min. 10mm
- DU = 5 bis 18mm (Standard ist 5mm)
- oder nach örtlicher Gegebenheit.

**Verwendete Profile**

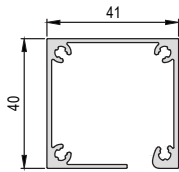

**RO - Kasten**  
(Art.-Nr.: ISS041A040)

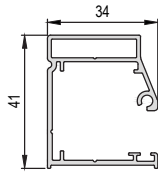

**RO - Führungsschiene**  
(Art.-Nr.: ISS040A034)

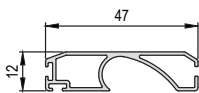

**RO - Gewebeschiene**  
(Art.-Nr.: LSS047A012)

Vertikalschnitt

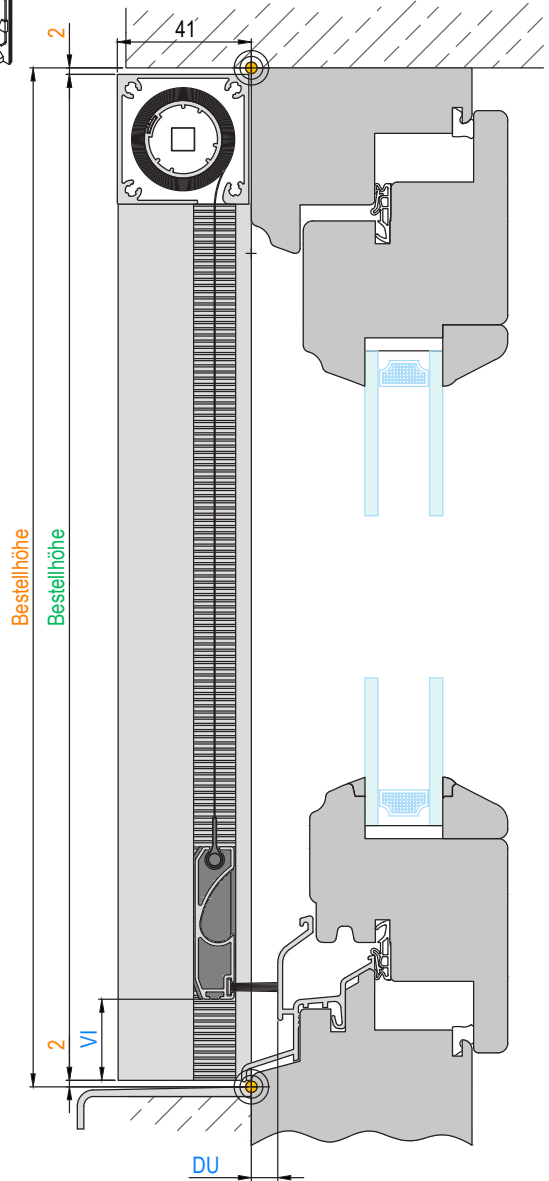

Horizontalschnitt

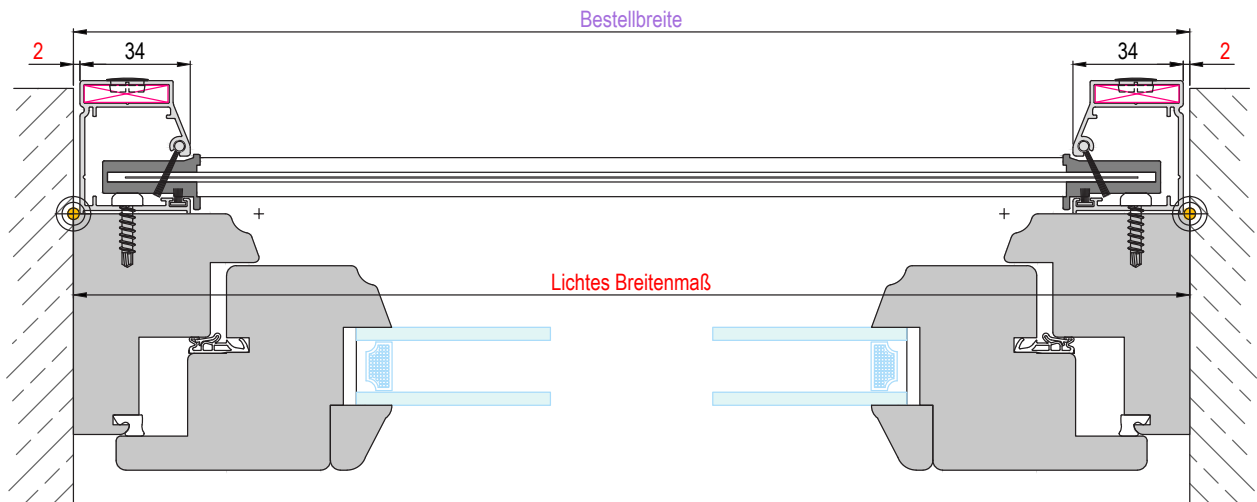

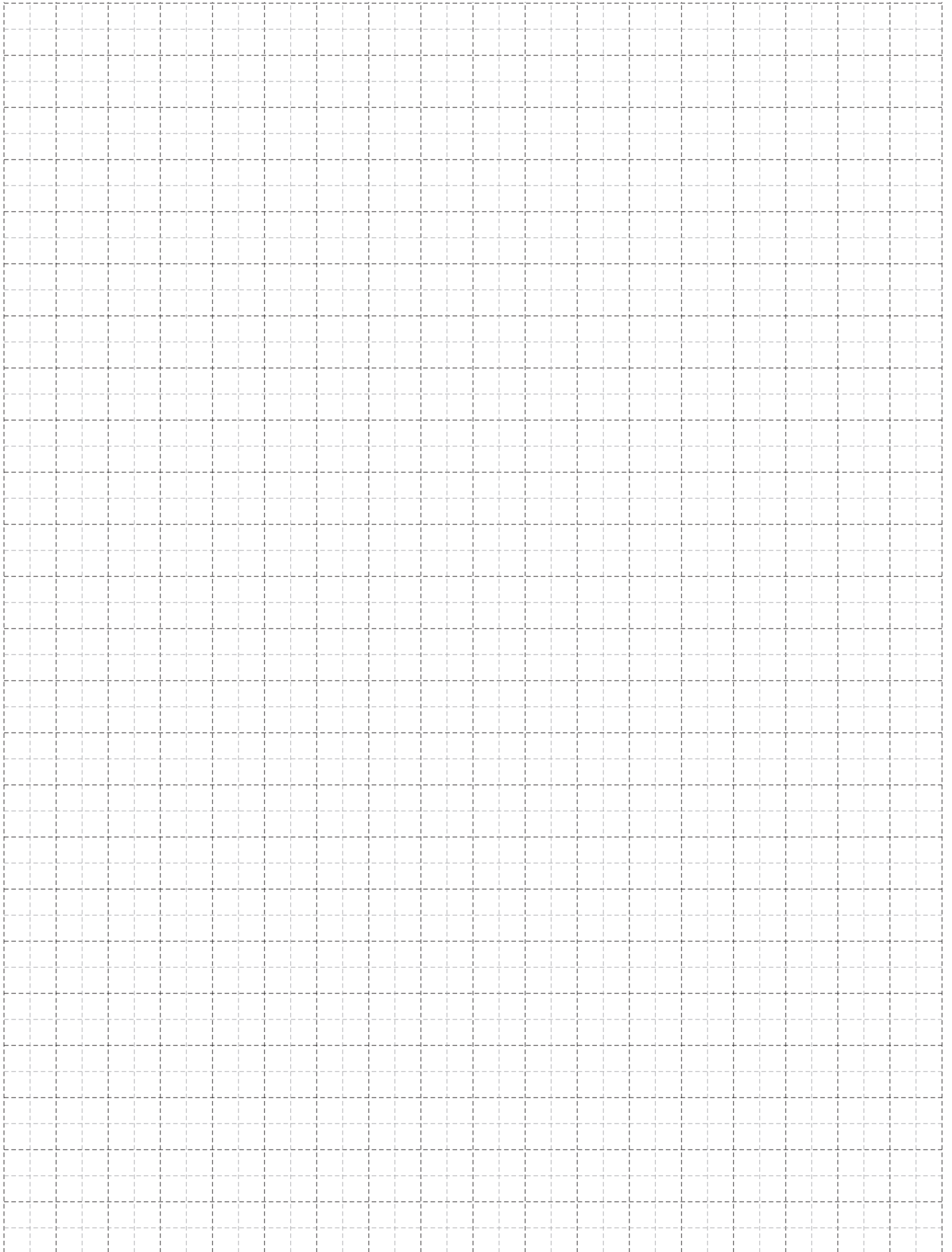

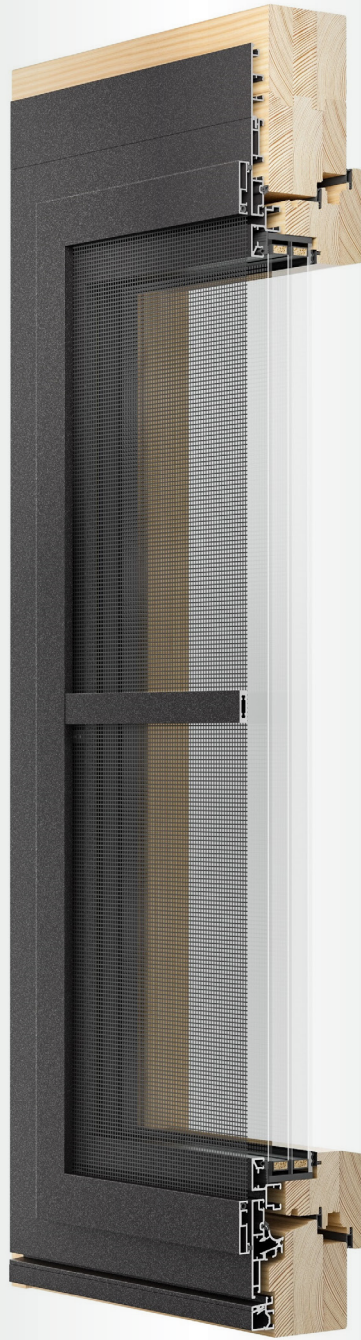

SP

*SP - Spanrahmen (Ansicht von innen)*

**Ausführung**

**SPL-06**

Mit federnd gelagertem Einhängewinkel.

**Einsatzgebiet**

Kunststoff- und Aluminiumfenster.

Bautiefe: 6mm

Einstand in die Lichte: 8mm

**Empfohlene Maßpunkte**



**Bestellmaße**

- Bestellbreite = Lichtes Breitenmaß + 40mm
- Bestellhöhe = Lichtes Höhenmaß + 37mm
- SO / SU = 10 bis 42mm
- DL / DR = 0 bis 20mm (Standard ist 0mm)
- oder nach örtlicher Gegebenheit.

**Verwendete Profile**

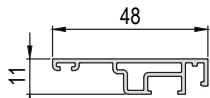

**SP - Rahmen Flach**  
(Art.-Nr.: ILS048A010)

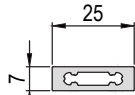

**SP - Nichtgewebetteil. Sprosse**  
(Art.-Nr.: ILS025A007)

Horizontalschnitt

Vertikalschnitt

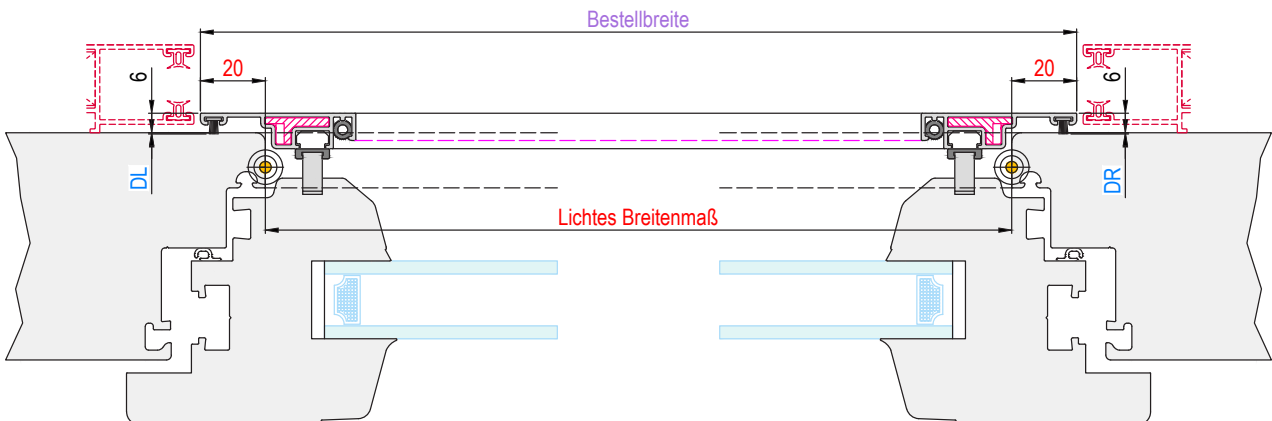
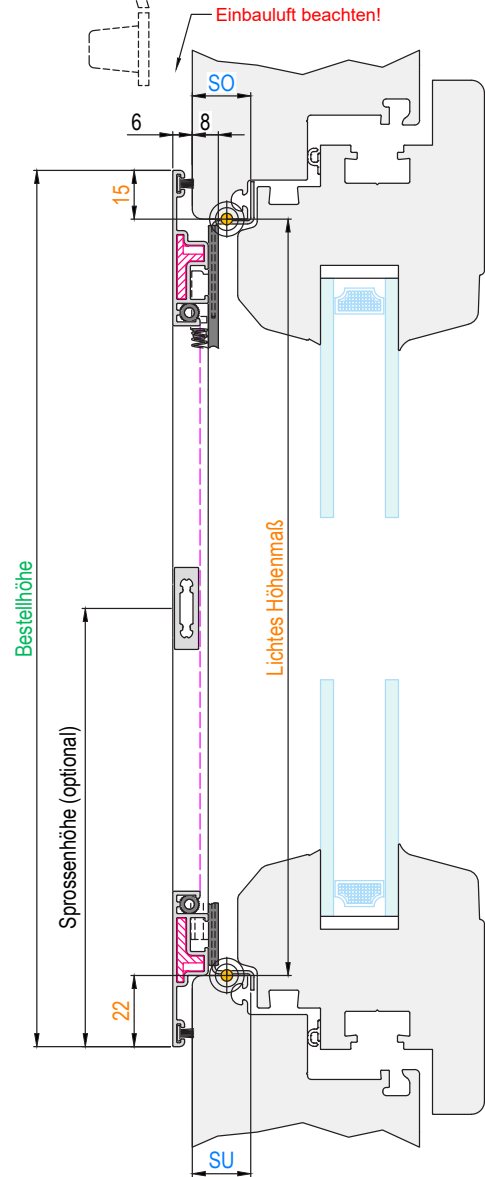
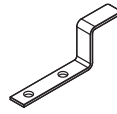

GS-Suntec\_IG-Lose\_SPL-06\_001

**Ausführung**

**SPL-06-B**

Mit federnd gelagertem Einhängewinkel.

**Einsatzgebiet**

Holzfenster mit Wetterschenkel.

Bautiefe: 6mm

Einstand in die Lichte: 8mm

**Empfohlene Maßpunkte**



**Bestellmaße**

- Bestellbreite = Lichtes Breitenmaß + 40mm
- Bestellhöhe = Lichtes Höhenmaß + 37mm
- SO / SU = 10 bis 42mm
- DL / DR = 0 bis 20mm (Standard ist 0mm)
- oder nach örtlicher Gegebenheit.

**Verwendete Profile**

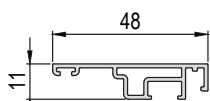

**SP - Rahmen Flach**  
(Art.-Nr.: ILS048A010)

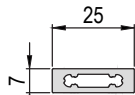

**SP - Nichtgewebetteil. Sprosse**  
(Art.-Nr.: ILS025A007)

Horizontalschnitt

Vertikalschnitt

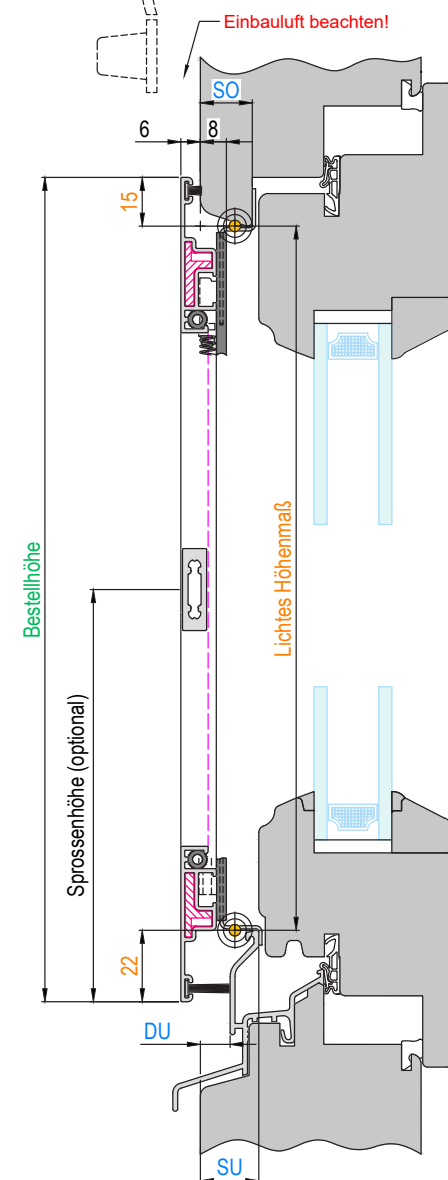
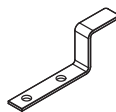

SP

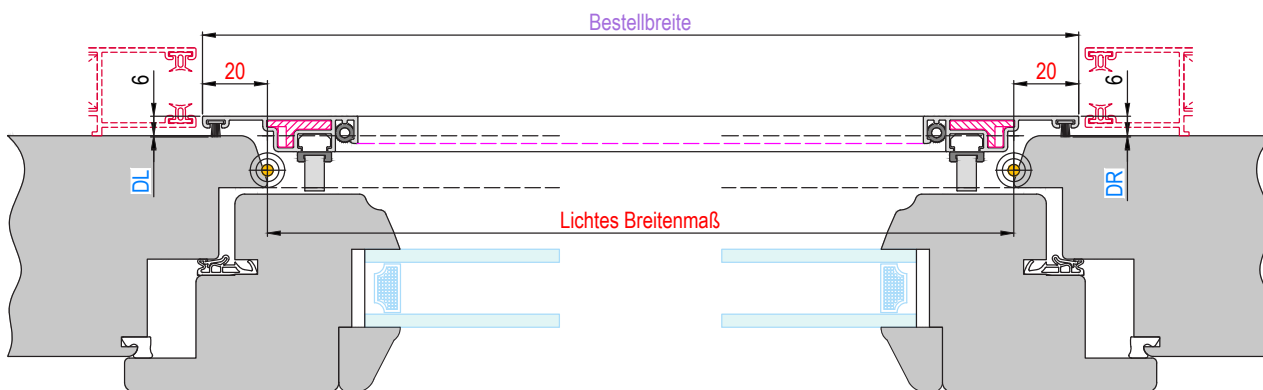

**Ausführung**

**SPL-12**

Mit federnd gelagertem Einhängewinkel.

**Einsatzgebiet**

Kunststoff- und Aluminiumfenster.

Bautiefe: 12mm

Einstand in die Lichte: 0mm

**Empfohlene Maßpunkte**



**Bestellmaße**

- Bestellbreite = Lichtes Breitenmaß + 40mm
- Bestellhöhe = Lichtes Höhenmaß + 82mm
- SO / SU = 1 bis 33mm
- DL / DR / DU = 0 bis 20mm (Standard ist 0mm)
- oder nach örtlicher Gegebenheit.

**Verwendete Profile**

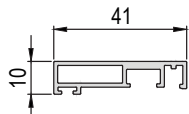

**SP - Rahmen Standard**  
(Art.-Nr.: ILS041A010)

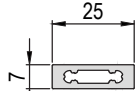

**SP - Nichtgewebetteil. Sprosse**  
(Art.-Nr.: ILS025A007)

Horizontalschnitt

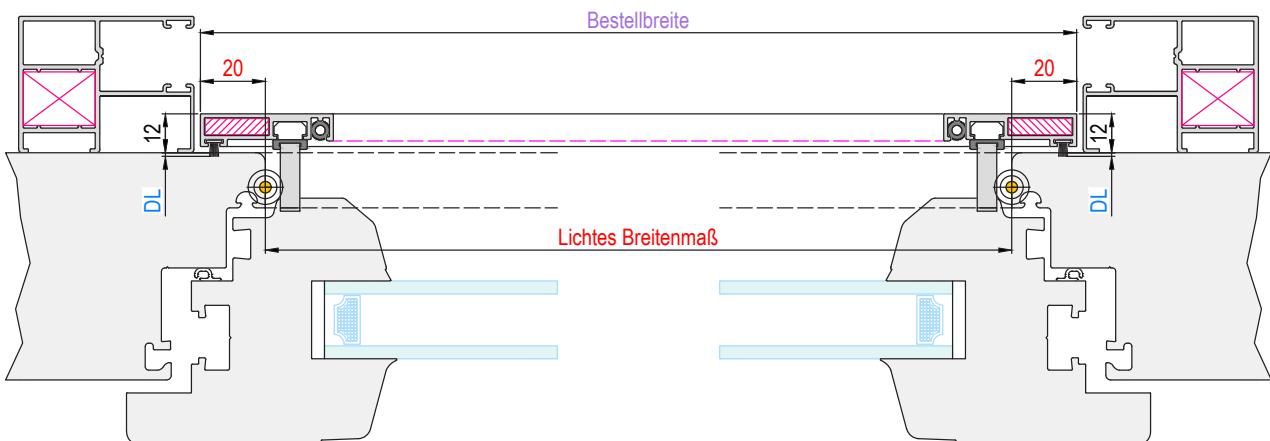

Vertikalschnitt

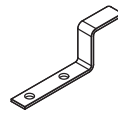

Einbauluft beachten!

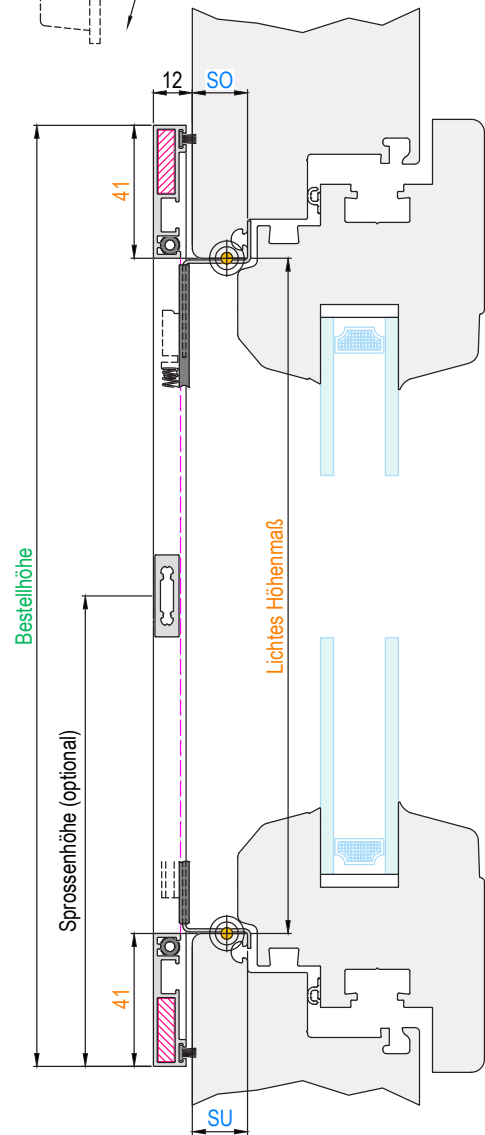

**Ausführung**

**SPL-12-B**

Mit federnd gelagertem Einhängewinkel.

**Einsatzgebiet**

Holzfenster mit Wetterschenkel.

Bautiefe: 12mm

Einstand in die Lichte: 0mm

**Empfohlene Maßpunkte**



**Bestellmaße**

- Bestellbreite = Lichtes Breitenmaß + 40mm
- Bestellhöhe = Lichtes Höhenmaß + 66mm
- SO / SU = 1 bis 33mm
- DL / DR / DU = 0 bis 20mm (Standard ist 0mm)
- oder nach örtlicher Gegebenheit.

**Verwendete Profile**

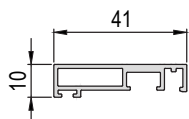

**SP - Rahmen Standard**  
(Art.-Nr.: ILS041A010)

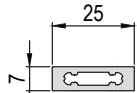

**SP - Nichtgewebetteil. Sprosse**  
(Art.-Nr.: ILS025A007)

Horizontalschnitt

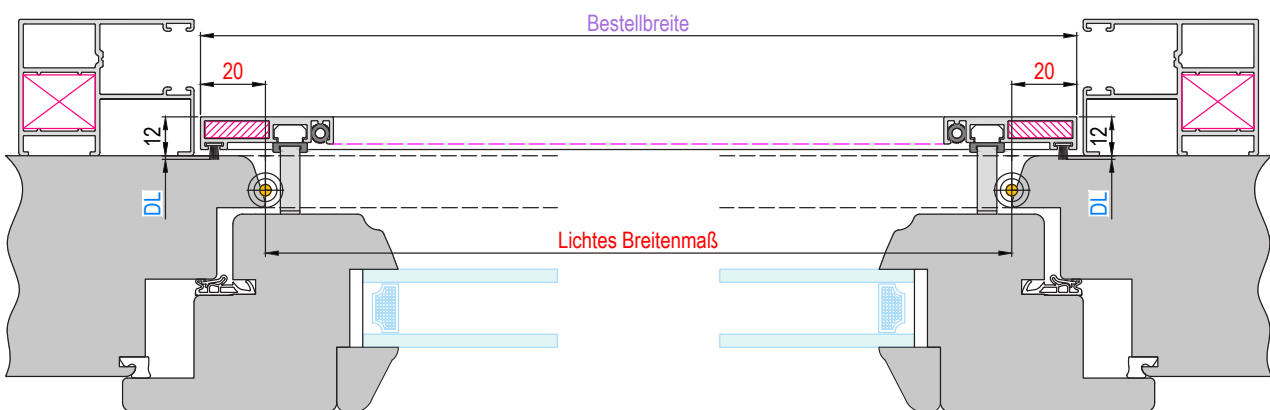

Vertikalschnitt

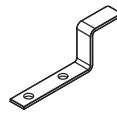

Einbauluft beachten!

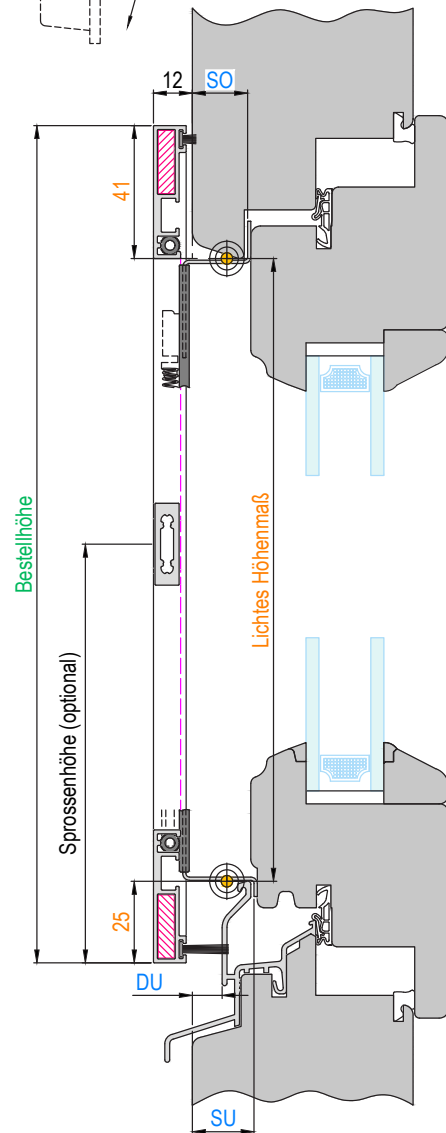

SP

**Ausführung**

**SPL-08**

Fixierung mittels Federstift.  
Bedienung von Innen oder Außen.

**Einsatzgebiet**

Kunststoff- und Aluminiumfenster.  
Montage zwischen vorhandenen Führungsschienen.

Bautiefe: 8mm  
Einstand in die Lichte: 0mm

**Empfohlene Maßpunkte**



**Bestellmaße**

- Bestellbreite = Lichtes Breitenmaß - 4mm
- Bestellhöhe = Lichtes Höhenmaß + 54mm
- oder nach örtlicher Gegebenheit.

**Verwendete Profile**

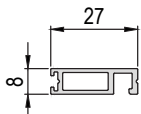

**SP - Rahmen Federstift**  
(Art.-Nr.: ILS027A008)

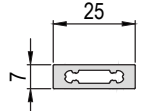

**SP - Nichtgewebetteil. Sprosse**  
(Art.-Nr.: ILS025A007)

**Horizontalschnitt**

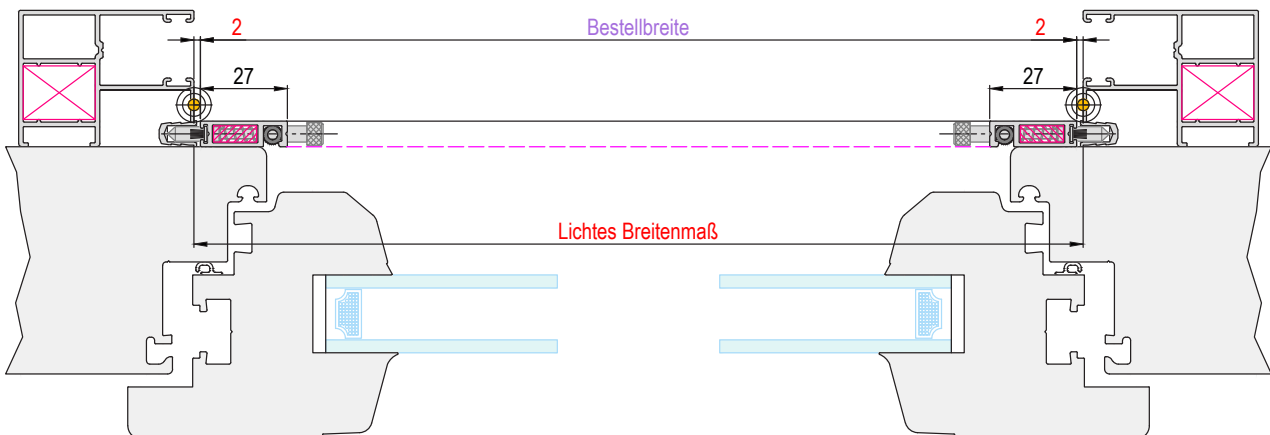

**Vertikalschnitt**



Einbauluft beachten!

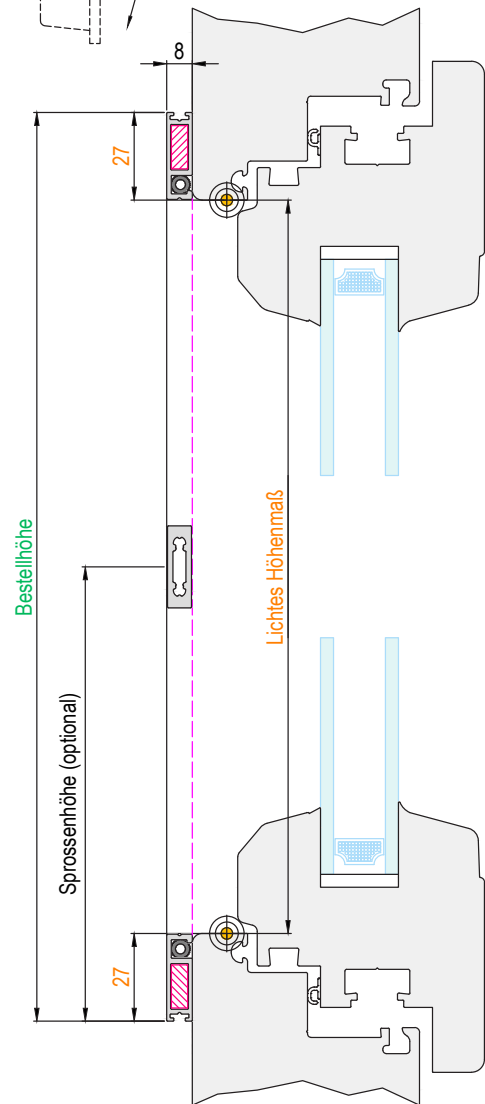

**Ausführung**

**SPL-08-B**

Fixierung mittels Federstift.  
Bedienung von Innen oder Außen.

**Einsatzgebiet**

Holzfenster mit Wetterschenkel.  
Montage zwischen vorhandenen Führungsschienen.

Bautiefe: 8mm  
Einstand in die Lichte: 0mm

**Empfohlene Maßpunkte**



**Bestellmaße**

- Bestellbreite = Lichtes Breitenmaß - 4mm
- Bestellhöhe = Lichtes Höhenmaß + 25mm
- oder nach örtlicher Gegebenheit.

**Verwendete Profile**

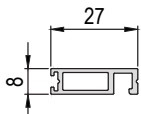

**SP - Rahmen Federstift**  
(Art.-Nr.: ILS027A008)

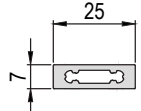

**SP - Nichtgewebeteil. Sprosse**  
(Art.-Nr.: ILS025A007)

**Horizontalschnitt**



**Vertikalschnitt**



Einbauluft beachten!

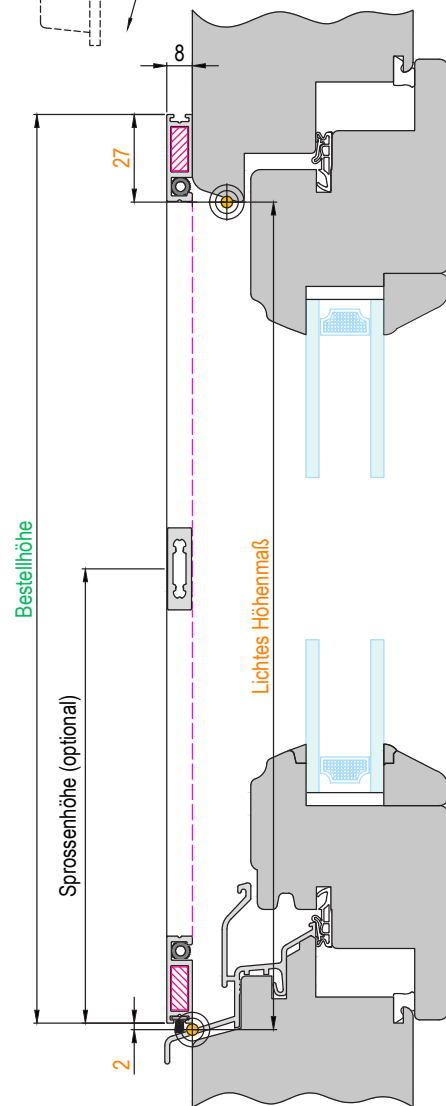

**Ausführung**

**SPL-08-BL**

Fixierung mittels Federstift.  
Bedienung von Innen oder Außen.

**Einsatzgebiet**

Kunststoff- und Aluminiumfenster.  
Montage in der Blendrahmen Lichte.

Bautiefe: 8mm  
Einstand in die Lichte: 10mm

**Empfohlene Maßpunkte**



**Bestellmaße**

- Bestellbreite = Lichtes Breitenmaß - 4mm
- Bestellhöhe = Lichtes Höhenmaß - 4mm
- oder nach örtlicher Gegebenheit.

**Verwendete Profile**

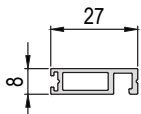

**SP - Rahmen Federstift**  
(Art.-Nr.: ILS027A008)

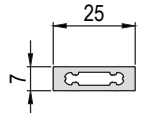

**SP - Nichtgewebetteil. Sprosse**  
(Art.-Nr.: ILS025A007)

**Horizontalschnitt**

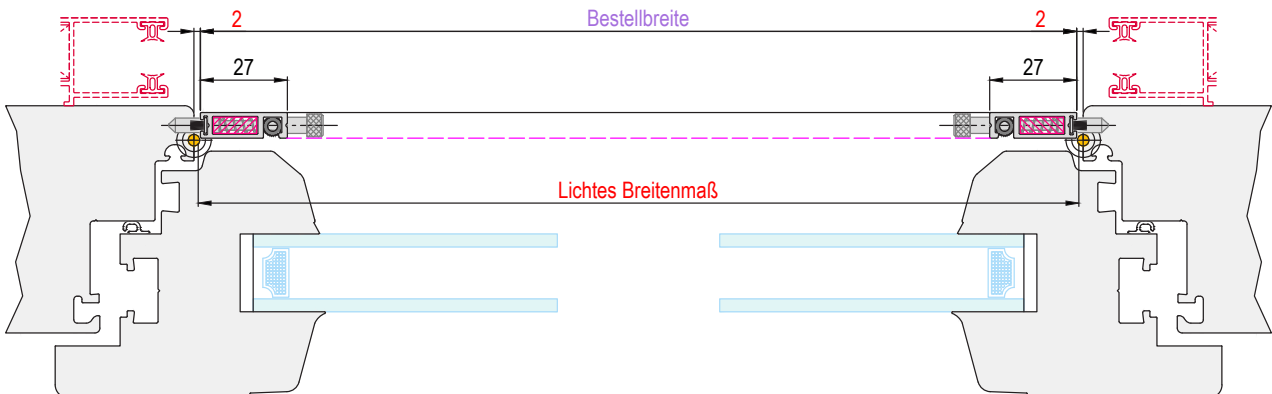

**Vertikalschnitt**

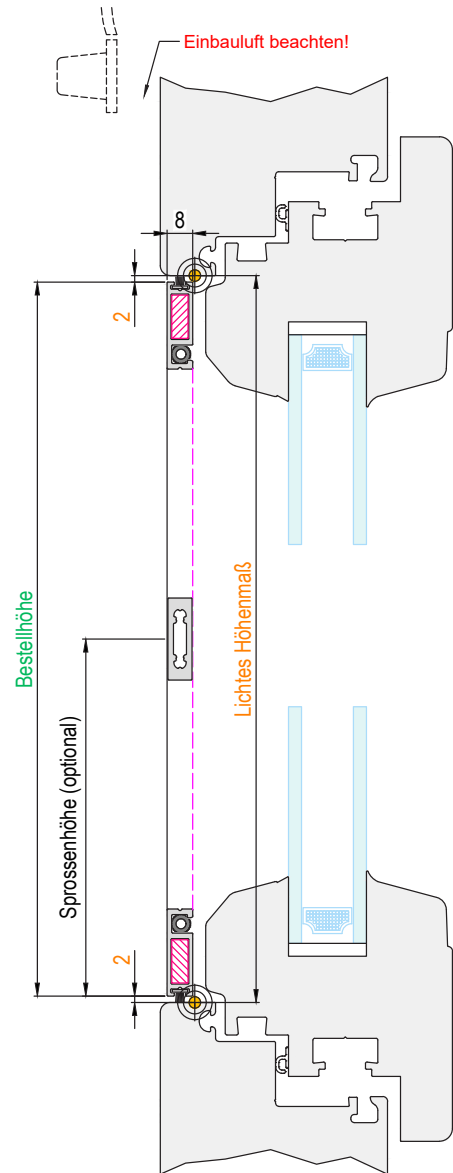

**Ausführung**

**SPL-08-W**

Fixierung mittels Einhängewinkel und Dichtbürste.  
Bedienung von Innen.

**Einsatzgebiet**

Kunststoff- und Aluminiumfenster mit 5° bis 20° schräge.  
Montage in der Blendrahmen Lichte.  
Nicht bei geradem oder extrem schrägen Falz einsetzbar!

Bautiefe: 11mm  
Einstand in die Lichte: min. 11mm

**Empfohlene Maßpunkte**



**Bestellmaße**

- Bestellbreite = Lichtes Breitenmaß - 4mm
- Bestellhöhe = Lichtes Höhenmaß - 4mm
- W = 4 bis 10mm (Standard ist 4mm)
- oder nach örtlicher Gegebenheit.

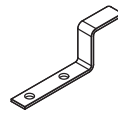

Vertikalschnitt

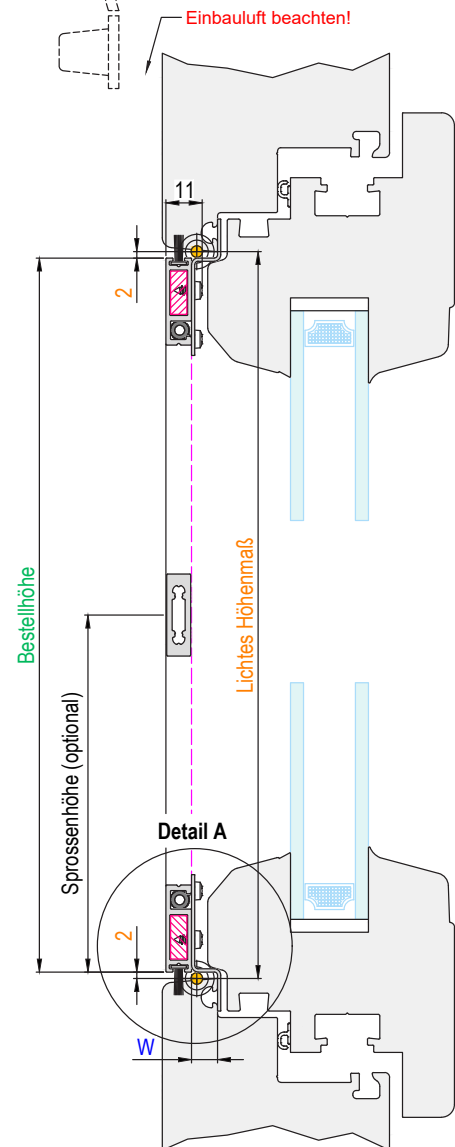

**Verwendete Profile**

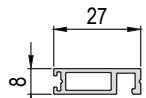

**SP - Rahmen Federstift**  
(Art.-Nr.: ILS027A008)

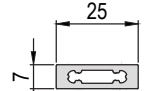

**SP - Nichtgewebetteil. Sprosse**  
(Art.-Nr.: ILS025A007)

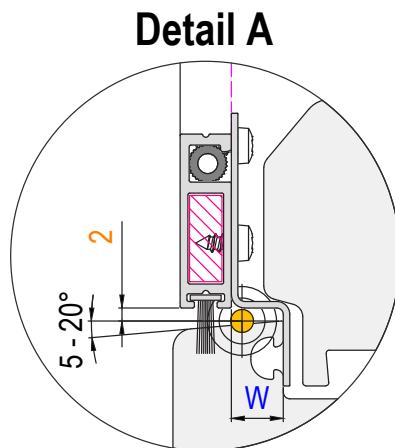

Horizontalschnitt

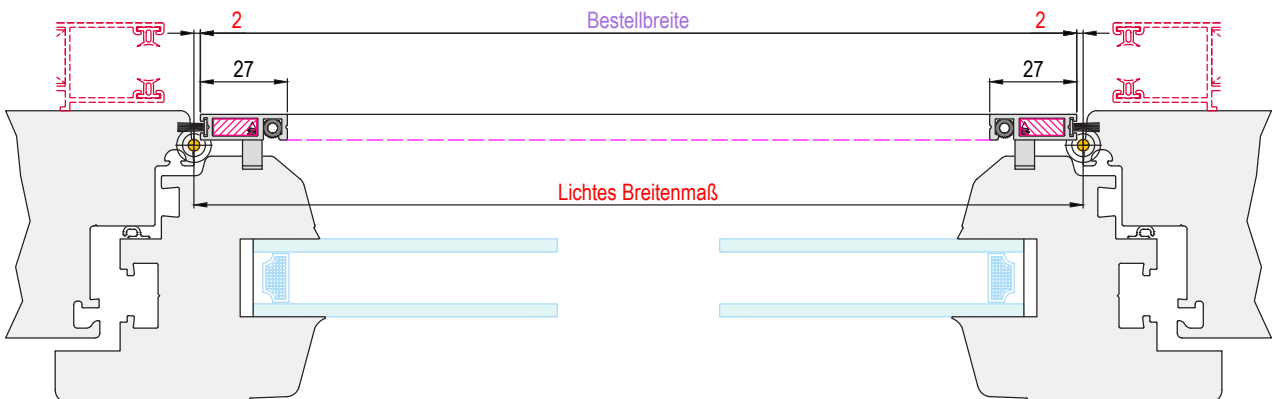

SP

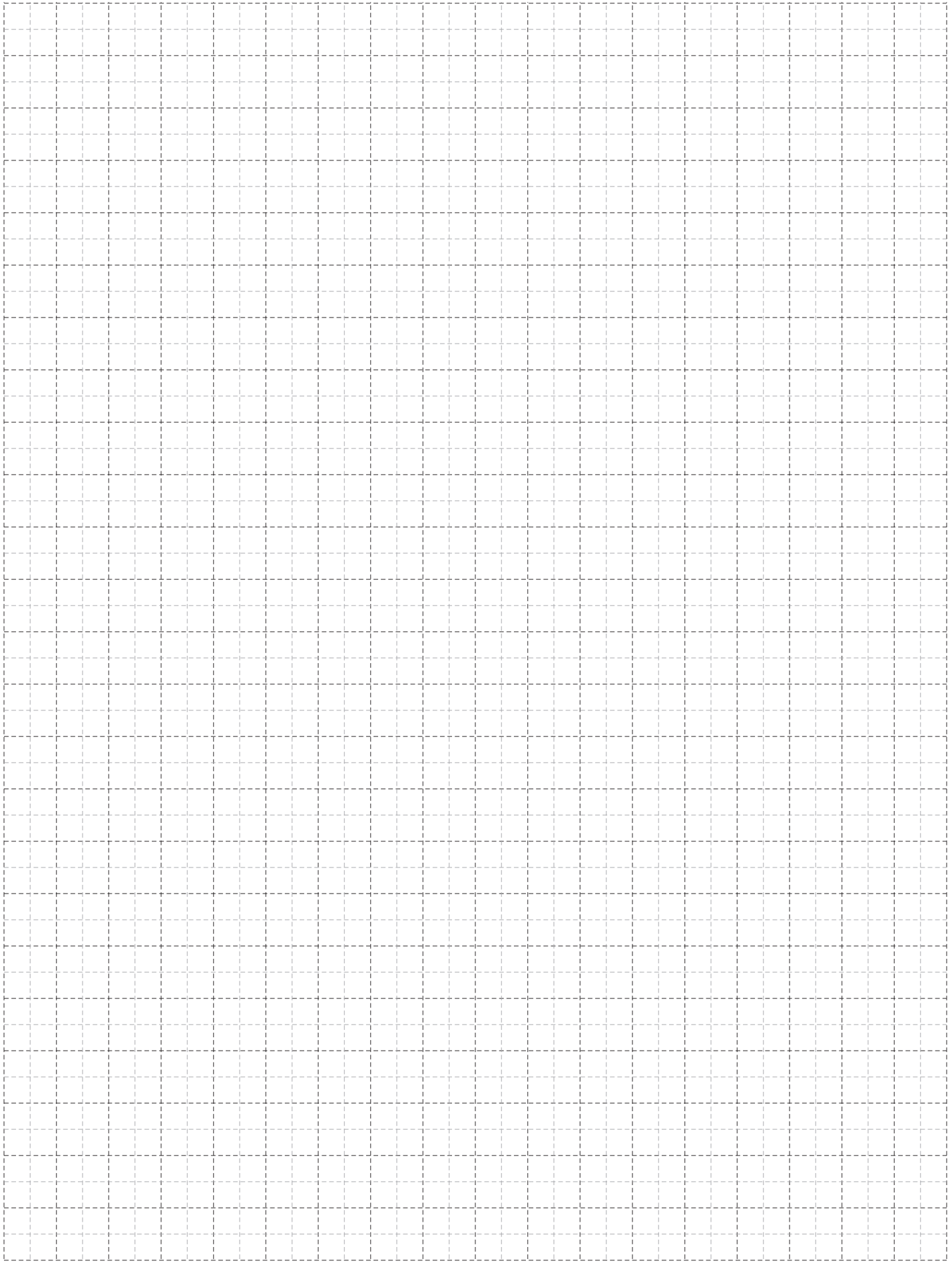



PL

*PL - Plissee (Ansicht von außen)*

**Ausführung**

**PLF-23-1-M**

Einflügelig mit umlaufenden Montagerahmen.

**Einsatzgebiet**

Kunststoff- und Aluminiumfenster.  
Frontmontage auf vorhandenen Blendrahmen.  
Bautiefe: 23mm

**Empfohlene Maßpunkte**



**Bestellmaße**

- Bestellbreite = Lichtes Breitenmaß + 96mm
- Bestellhöhe = Lichtes Höhenmaß + 96mm
- oder nach örtlicher Gegebenheit.

Öffnungsrichtung:  
(Ansicht von Außen)

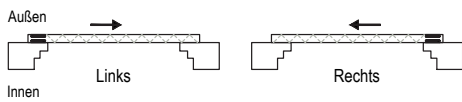

**Verwendete Profile**

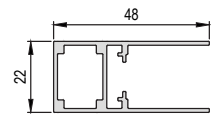

**PL - Montagerahmenprofil**  
(Art.-Nr.: ILS048A022)

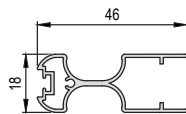

**PL - Griffleiste**  
(Art.-Nr.: KSS046A018)

Breitenabhängiges Überstandsmaß	
Bestellbreite [mm]	Überstand [mm]
bis 1000	36
bis 1250	44
bis 1500	54
bis 1800	59
bis 2400	75

Vertikalschnitt

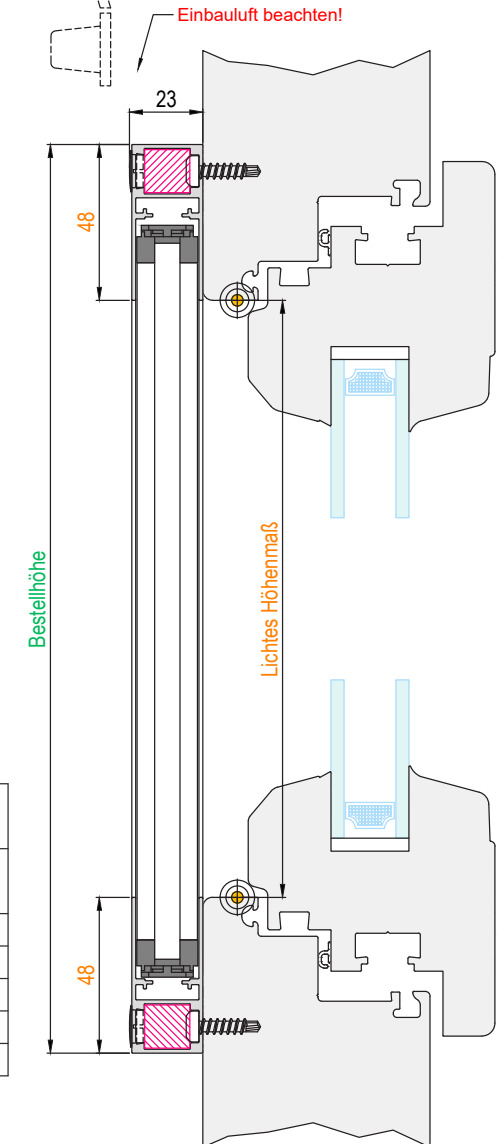
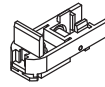

Horizontalschnitt

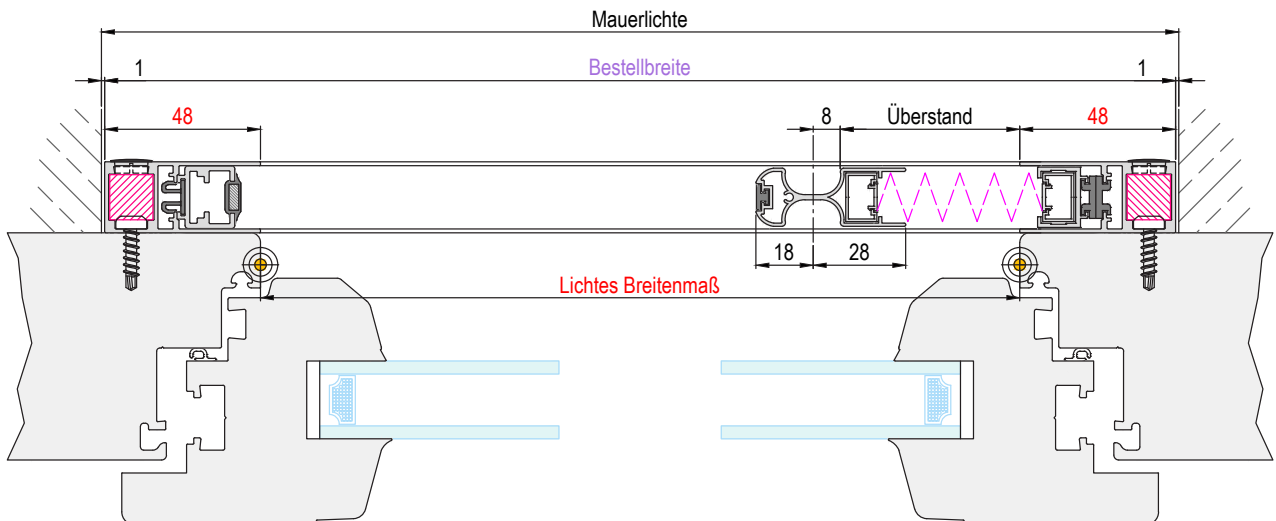

GS-Suntec\_IG-Lose\_PLF-23-1-M\_001

**Ausführung**

**PLF-23-1-MB**

Einflügelig mit Montagerahmen unten offen.  
Optional mit PL - Bodenflachschiene 5° möglich.

**Einsatzgebiet**

Kunststoff- und Aluminiumfenster.  
Frontmontage auf vorhandenen Blendrahmen.  
Bautiefe: 23mm

**Empfohlene Maßpunkte**



**Bestellmaße**

- Bestellbreite = Lichtes Breitenmaß + 96mm
- Bestellhöhe = Lichtes Höhenmaß + 48mm
- oder nach örtlicher Gegebenheit.

Öffnungsrichtung:  
(Ansicht von Außen)

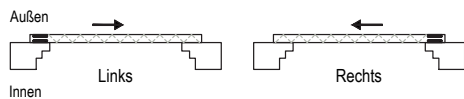

**Verwendete Profile**

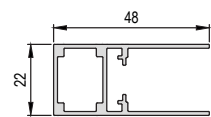

**PL - Montagerahmenprofil**  
(Art.-Nr.: ILS048A022)

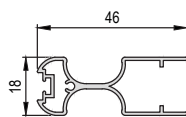

**PL - Griffleiste**  
(Art.-Nr.: KSS046A018)

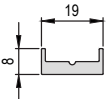

**PL - Bodenflachschiene**  
(Art.-Nr.: ILS019A008)

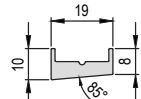

**PL - Bodenflachschiene 5°**  
(Art.-Nr.: ILS019A010)

Breitenabhängiges Überstandsmaß	
Bestellbreite [mm]	Überstand [mm]
bis 1000	36
bis 1250	44
bis 1500	54
bis 1800	59
bis 2400	75

Vertikalschnitt

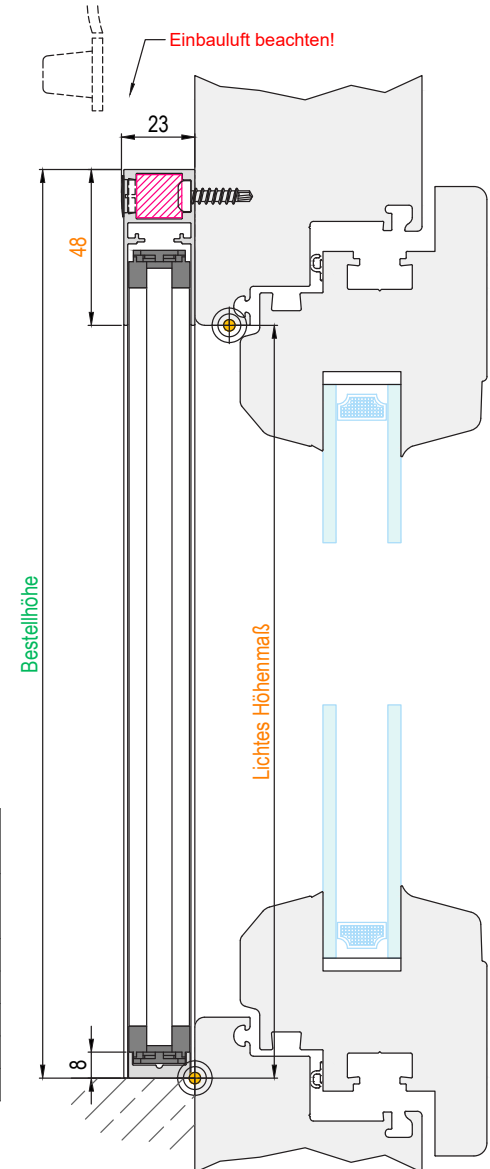

Horizontalschnitt

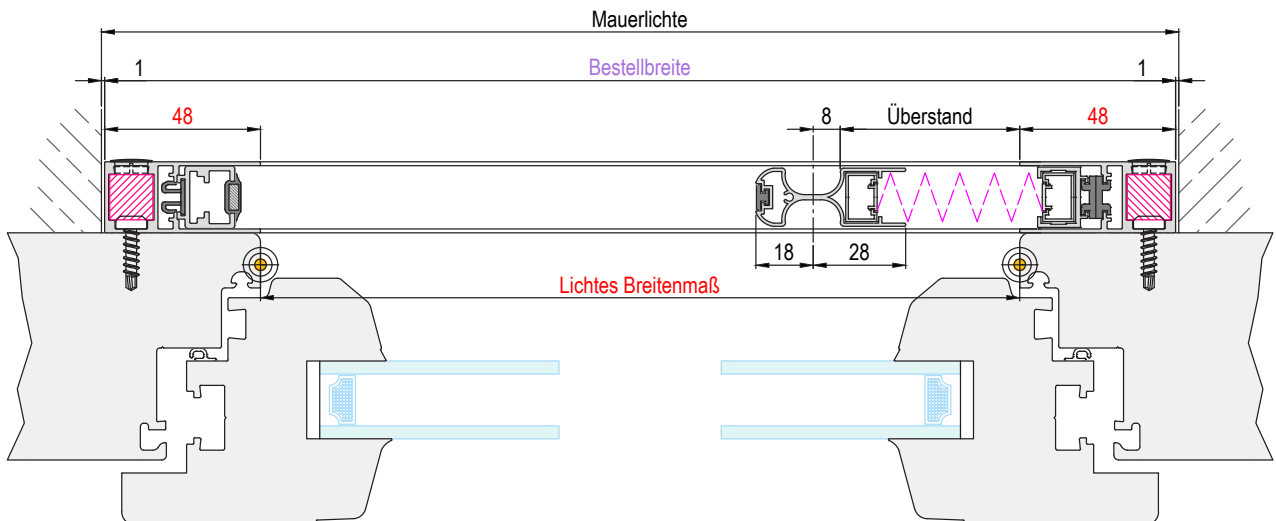



G.S. Georg Stemeseeder GmbH  
A-5322 Hof bei Salzburg  
Tel.: +43 6229 3100-0  
Fax: +43 6229 3100-60

FN 51024K/LG Salzburg

[sonnenschutz@stemeseeder.com](mailto:sonnenschutz@stemeseeder.com)

[www.stemeseeder.com](http://www.stemeseeder.com)